

Pompy ciepła do grzania / chłodzenia ze zintegrowanym zasobnikiem c.w.u. [poj. 100 l]

OMNIA SW-T nowość

POMPY CIEPŁA DO GRZANIA / CHŁODZENIA ZE ZINTEGROWANYM ZASOBNIKIEM C.W.U. [POJ. 100 l]

JEDNOSTKA WEWNĘTRZNA
Do montażu ściennego, wyposażona w: zasobnik c.w.u. (poj. 100 l) z grzałką elektryczną, bufor c.o. (poj. 15 l), naczynia wzbiorcze instalacji c.o. i c.w.u., płytowy wymiennik ciepła, 3-drogowy zawór przełączający c.o./c.w.u., grzałkę przepływową c.o., pompę obiegową oraz zawór bezpieczeństwa i automatykę nowej generacji.

Opcjonalny system Connect CRP do sterowania pompą ciepła przez Wi-Fi i aplikację mobilną.

JEDNOSTKA ZEWNĘTRZNA
Z komponentami układu chłodniczego, sprężarką inwerterową i bardzo cichym wentylatorem.

A+++ / A++
65°C / 60°C
INWERTER
Wi-Fi
56 dB(A)
R32 ekologia

CHARAKTERYSTYKA

OMNIA SW-T to system typu split do grzania, chłodzenia i przygotowania ciepłej wody, w skład którego wchodzi 2 jednostki: zewnętrzna, instalowana na zewnątrz budynku i wewnętrzna, instalowana wewnątrz budynku na ścianie. Jednostka zewnętrzna wyposażona jest w komponenty układu chłodniczego oraz sprężarkę inwerterową o bardzo szerokim zakresie modulacji i bardzo cichy wentylator. Jednostka wewnętrzna posiada wbudowane komponenty instalacji górnego źródła ciepła, m.in.: pompę obiegową, naczynia wzbiorcze c.o. i c.w.u. oraz grzałkę elektryczną, a także zasobnik c.w.u. z grzałką elektr., bufor c.o. i automatykę nowej generacji z dotykowym panelem sterowania. OMNIA SW-T wyróżnia się wysoką sprawnością, niskimi kosztami eksploatacyjnymi i komfortową obsługą. Jest doskonałym wyborem do nowych oraz modernizowanych budynków.

- Dostępne modele o mocy grzewczej: 4,2 kW; 6,35 kW; 8,4 kW; 10,0 kW (A7/W35)
- **Zasobnik c.w.u.** o pojemności 100 l wyposażony w grzałkę elektryczną o mocy 1,2 kW, wężownicę oraz anodę magnezową
- **Bufer c.o.** o pojemności 15 l
- **Najwyższa klasa efektywności energetycznej A+++ dla temperatury zasilania 35°C oraz A++ dla temperatury zasilania 55°C**
- **Bardzo wysoka temperatura zasilania do 65°C, możliwość podgrzania ciepłej wody użytkowej do 60°C**
- **Praca urządzenia do minimalnej temperatury na zewnątrz do -25°C**
- **Jedne z najcichszych urządzeń na rynku w swojej klasie, moc akustyczna zredukowana do 56 dB(A) (OMNIA SW-T 4)**
- **Wysoki współczynnik sprawności średniorocznej SCOP: 5,21 (dla temperatury zasilania 35°C) (OMNIA SW-T 8)**
- Ekologiczny czynnik chłodniczy R32
- Automatyka nowej generacji z dotykowym panelem sterowania, obsługą 2 obiegów grzewczych (jeden bezpośredni, jeden z mieszaczem), umożliwiającą pracę w trybie mono- oraz biwalentnym (np. z kotłem c.o.) oraz współpracę z mobilnymi systemami zdalnego sterowania
- **Sprężarka inwerterowa z szerokim zakresem modulacji mocy dla oszczędnej eksploatacji**
- Elektroniczny zawór rozprężny zapewniający wysokie współczynniki wydajności
- **1-stopniowa grzałka przepływowa dla wsparcia c.o. [3 kW]**
- Lutowany płytowy wymiennik ciepła z wysokiej jakości stali nierdzewnej
- Bogate wyposażenie jednostki wewnętrznej w komponenty instalacji górnego źródła ciepła: energooszczędna pompa obiegowa, automatyczny odpowietrznik, przełącznik różnicy ciśnień wody, wskaźnik ciśnienia wody, naczynia wzbiorcze c.o. i c.w.u., zawór bezpieczeństwa, filtr wody, **zawór 3-drogowy przełączający między trybem grzewczym c.o. a trybem grzewczym c.w.u.**
- Łatwy montaż dzięki dostawie kompletnie zmontowanego urządzenia (instalacja sprowadza się do montażu przyłączy hydraulicznych / elektrycznych)
- Doskonale rozwiązanie do nowych oraz modernizowanych obiektów z atrakcyjnym stosunkiem ceny do możliwości
- **5 lat gwarancji**

ZAKRES DOSTAWY

· pompa ciepła z automatyką · pompa obiegowa · czujnik temperatury zasobnika c.w.u. · czujnik temperatury zewnętrznej · filtr siatkowy

NR KAT.	PRODUKT	MOC [kW]	OPIS
OXHM4SWA	OMNIA SW-T 3.2 4	4,20 / 4,50	Powietrzne pompy ciepła typu split do grzania i chłodzenia z jednostką zewnętrzną wyposażoną w sprężarkę inwerterową i cichy wentylator oraz bogato wyposażoną jednostką wewnętrzną z komponentami instalacji górnego źródła ciepła oraz zasobnikiem c.w.u., buforem c.o. i automatyką nowej generacji.
OXHM6SWA	OMNIA SW-T 3.2 6	6,35 / 6,50	
OXHM8SWA	OMNIA SW-T 3.2 8	8,40 / 8,30	
OXHMASWA	OMNIA SW-T 3.2 10	10,0 / 9,90	

*Moc grzewcza / chłodnicza przy A7W35 / A35W18.

AUTOMATYKA

Czytelny wyświetlacz 2,8" z intuicyjnym menu i dostępem do wszystkich parametrów roboczych.

Łatwe zarządzanie systemem c.o. (grzanie-chłodzenie) oraz instalacją c.w.u. w trybie monowalentnym i biwalentnym.

Opcjonalny system Connect CRP do sterowania pompą ciepła przez WI-FI i aplikację mobilną.

Dotykowy panel sterowania wykonany w technologii CAPSENSE dla komfortowej obsługi. Wyposażony jest w innowacyjne rozwiązania zorientowane na wysoką wydajność, oszczędność i komfortową eksploatację.

CHARAKTERYSTYKA

- Dotykowy panel sterowania wyposażony w technologię CAPSENSE dla komfortowej obsługi
- Opcjonalny system Connect CRP do sterowania systemem pompy ciepła poprzez WI-FI i aplikację na smartfon
- Zarządzanie systemem c.o. (grzanie-chłodzenie) oraz instalacją c.w.u. w trybie monowalentnym i biwalentnym (np. z kotłem c.o.) z obsługą 2 obiegów grzewczych (jeden bezpośredni, jeden z mieszaczem)
- Zarządzanie grzałką elektryczną zasobnika c.w.u. jako dodatkowego źródła ciepła przy wyłączonej pompie ciepła
- Protokół MODBUS umożliwiający współpracę z zewnętrznymi sterownikami i systemami zarządzania BMS/BACS
- Złącze DIGITAL SMART GRID do zarządzania systemem fotowoltaicznym i optymalizacji zużycia energii elektrycznej, a tym samym zmniejszenia kosztów
- Automatyczny tryb c.w.u. / c.o. z priorytetem przygotowania ciepłej wody (3-drogowy zawór przełączający na wyposażeniu seryjnym)
- Innowacyjna koncepcja Ferrolì FULL INVERTER z pełną kontrolą zmiennego obciążenia cieplnego i modulacji pracy sprężarki zapewniająca bardzo wysoką wydajność, oszczędność eksploatację i komfort w trybie ogrzewania oraz chłodzenia
- Funkcja SZYBKIE C.W.U. (aktywowana ręcznie) – priorytet produkcji c.w.u. przy wykorzystaniu wszystkich dostępnych źródeł energii (np. pompa ciepła + grzałka + kocioł c.o.) w celu szybkiego podgrzewu wody
- Tryb CICHY – modulacja mocy sprężarki oraz zmniejszenie prędkości wentylatora w celu obniżenia emisji dźwięku (np. w nocy)
- Tryb ECO – predefiniowane nastawy dla oszczędnej eksploatacji również dla dziennych przedziałów czasowych
- Zdalne włączanie/wyłączanie pompy ciepła oraz grzanie/chłodzenie poprzez panel sterowania lub/i termostat pokojowy
- Ochrona przeciwzamrożeniowa gwarantująca pracę pompy ciepła przy temperaturze zewnętrznej do -25°C
- Ochrona termiczna zasobnika c.w.u. przeciw bakteriom Legionelli

Pompy ciepła do grzania / chłodzenia ze zintegrowanym zasobnikiem c.w.u. [poj. 100 l]

AKCESORIA



NR KAT.	PRODUKT	OPIS
013054XA	Connect CRP	Zdalny bezprzewodowy system sterowania z funkcją chronotermostatu, umożliwia obsługę za pomocą urządzeń mobilnych przy użyciu WiFi, możliwość zarządzania 7 termostatami Connect CRP Zone oraz 2 zewnętrznymi termostatami
013055XA	Connect CRP Zone	Termostat bezprzewodowy do współpracy z systemem Connect CRP, montaż ścienny lub wolnostojący, zasilanie: 2 baterie AA
3TD14552	3TD14552/3981Q792	Alternatywny sterownik przewodowy do OMNIA S / ST / S HY



NR KAT.	PRODUKT	OPIS
2CP000NF	Czujnik temperatury	Czujnik temperatury zasilania c.o.
012090W0	Grzałka elektryczna	Grzałka elektryczna 1,5 kW do zasobnika c.w.u.
2CP001EF	Podkładki antywibracyjne	Zestaw 6 podkładek antywibracyjnych ze śrubami i nakrętkami do pomp ciepła OMNIA M / S / ST/ S HY
RB60-0	Stopy antywibracyjne	Stopy antywibracyjne wysokie do pomp ciepła OMNIA M / S / ST/ S HY, dł. 60 cm. W zestawie 2 sztuki.
016010X0	Rama dystansowa	Rama dystansowa do montażu uchwyty ściennego ST-W w miejsce starego kotła wiszącego

POMPY OBIEGOWE



Ferroli LPA 25-6

Stratos PICO...

Yonos PICO...

Yonos PARA...

NR KAT.	PRODUKT	OPIS
OXASWHLP	Ferroli LPA 25-6	Elektroniczna pompa obiegowa z silnikiem EC. Średnica nominalna przyłącza 25 mm. Długość korpusu 180 mm. Wysokość podnoszenia 4 m przy przepływie 1,5 m ³ /h. Możliwość wyboru programu pracy: ze stałym ciśnieniem, z ciśnieniem proporcjonalnym, ze stałą prędkością. Zasilanie 1/N/PE ~230 V / 50 Hz.
4216613	Stratos PICO 25/1-6	Elektroniczna pompa obiegowa z silnikiem EC. Średnica nominalna przyłącza: 25 mm. Wysokość podnoszenia 4 m przy przepływie 1,5 m ³ /h. Zasilanie 1/N/PE ~230 V / 50 Hz. EEI ≤ 20.
4215517	Yonos PICO 25/1-8	Elektroniczna pompa obiegowa z silnikiem EC. Średnica nominalna przyłącza: 25 mm. Wysokość podnoszenia 5 m przy przepływie 2,3 m ³ /h. Zasilanie 1/N/PE ~230 V / 50 Hz. EEI ≤ 20.
042071X0	Yonos PARA 25/1-10	Elektroniczna pompa obiegowa z silnikiem EC. Średnica nominalna przyłącza: 25 mm. Wysokość podnoszenia 7 m przy przepływie 5,0 m ³ /h. Zasilanie 1/N/PE ~230 V / 50 Hz. EEI ≤ 20.

PRZEWODY GRZEJNE

NR KAT.	PRODUKT	OPIS
5903738172849	TV TS 34 W	Przewód grzejny do tacy ociekowej stałoporowy TV Thermo Switch 17 W/mb z termostatem, długość 2 m
TVLSR 15-2/1	TVLSR 15-2/1	Przewód grzejny samoregulujący do tacy ociekowej TVLSR 15-2/1, 15 W/mb, długość robocza 2 m, przewód zasilający 1 m

Pompy ciepła do grzania / chłodzenia ze zintegrowanym zasobnikiem c.w.u. [poj. 100 l]

DANE TECHNICZNE

OMNIA SW-T		04	06	08	10
Efektywność energetyczna / klasa efektywności energetycznej ¹⁾	%	191 A+++	195 A+++	205 A+++	204 A+++
Efektywność energetyczna / klasa efektywności energetycznej ²⁾	%	129 A++	138 A++	131 A++	136 A++
Klasa efektywności energetycznej ³⁾		A	A	A	A
Profil obciążenia ³⁾		M	M	M	M
SCOP ³⁾ / SEER ⁴⁾		4,85 / 4,99	4,95 / 5,34	5,21 / 5,83	5,19 / 5,98
JEDNOSTKA ZEWNĘTRZNA					
Typ sprężarki		2-wirnikowa rotacyjna			
Liczba: sprężarek / obiegów chłodniczych		1/1	1/1	1/1	1/1
Typ wymiennika ciepła po stronie dolnego źródła		Lamelowy			
Typ wentylatora		Osiowy DC			
Liczba wentylatorów		1	1	1	1
Poziom mocy akustycznej przy ogrzewaniu (A7W35)	dB(A)	56	58	59	60
Poziom mocy akustycznej przy chłodzeniu (A35W18)	dB(A)	56	58	60	60
Średnica przewodu chłodniczego (ciecz)	cal	¼	¼	¾	¾
Średnica przewodu chłodniczego (gaz)	cal	¾	¾	¾	¾
Typ / masa czynnika chłodniczego	kg	R32 / 1,5 ⁵⁾	R32 / 1,5 ⁵⁾	R32 / 1,65 ⁵⁾	R32 / 1,65 ⁵⁾
Współczynnik GWP czynnika chłodniczego	kgCO ₂ eq	675	675	675	675
Zasilanie		1/N/PE ~230 V / 50 Hz			
Zabezpieczenie	A	12	14	16	17
Szerokość	mm	1008	1008	1118	1118
Wysokość	mm	712	712	865	865
Głębokość	mm	426	426	523	523
Masa	kg	58	58	77	77
JEDNOSTKA WEWNĘTRZNA					
Typ wymiennika ciepła po stronie instalacji		Płytkowy ze stali nierdzewnej			
Pojemność naczynia wzbiorczego c.o. / c.w.u.	l	10 / 5	10 / 5	10 / 5	10 / 5
Pojemność bufora	l	15	15	15	15
Pojemność zasobnika c.w.u.	l	100	100	100	100
Powierzchnia węzownicy grzewczej zasobnika	m ²	1,3	1,3	1,3	1,3
Zawór bezpieczeństwa w instalacji grzewczej	bar	3	3	3	3
Zawór bezpieczeństwa w zasobniku c.w.u.	bar	9	9	9	9
Poziom mocy akustycznej	dB(A)	39	39	39	39
Przyłącze ogrzewania / chłodzenia	cal	¾	¾	¾	¾
Przyłącze c.w.u.	cal	½	½	½	½
Przyłącze przewodu chłodniczego (ciecz)	cal	¾	¾	¾	¾
Przyłącze przewodu chłodniczego (gaz)	cal	¾	¾	¾	¾
Moc grzałki elektrycznej bufora c.o. / zasobnika c.w.u.	kW	3 / 1,2	3 / 1,2	3 / 1,2	3 / 1,2
Zasilanie		1/N/PE ~230 V / 50 Hz			
Maksymalny pobór prądu	A	14	14	14	14
Wysokość	mm	1300	1300	1300	1300
Szerokość	mm	550	550	550	550
Głębokość	mm	580	580	580	580
Masa	kg	95	95	95	95

¹⁾ Ogrzewanie: temperatura zasilania 35°C.

²⁾ Ogrzewanie: temperatura zasilania 55°C.

³⁾ Przygotowanie c.w.u.

⁴⁾ Chłodzenie: temperatura zasilania 7°C.

⁵⁾ Fabryczne napełnienie czynnikiem chłodniczym pozwala na maksymalną długość przewodów chłodniczych 15 metrów. Możliwe wydłużenie przewodów chłodniczych do 30 metrów (konieczne uzupełnienie czynnika chłodniczego).

Pompy ciepła do grzania / chłodzenia ze zintegrowanym zasobnikiem c.w.u. [poj. 100 l]

WYDAJNOŚĆ – GRZANIE

OMNIA SW-T			04	06	08	10
A7W35	Moc grzewcza	kW	4,20	6,35	8,40	10,0
	Pobór mocy elektrycznej	kW	0,82	1,28	1,63	2,02
	Współczynnik wydajności grzewczej COP		5,10	4,95	5,15	4,95
	Natężenie przepływu wody	l/h	722	1092	1445	1720
	Spadki ciśnienia po stronie instalacji	kPa	82	75	59	43
A7W45	Moc grzewcza	kW	4,30	6,30	8,30	10,0
	Pobór mocy elektrycznej	kW	1,13	1,70	2,16	2,67
	Współczynnik wydajności grzewczej COP		3,80	3,70	3,85	3,75
	Natężenie przepływu wody	l/h	740	1084	1428	1720
	Spadki ciśnienia po stronie instalacji	kPa	82	75	60	43
A7W55	Moc grzewcza	kW	4,40	6,00	7,50	9,50
	Pobór mocy elektrycznej	kW	1,49	2,03	2,36	3,06
	Współczynnik wydajności grzewczej COP		2,95	2,95	3,18	3,10
	Natężenie przepływu wody	l/h	600*	645	806	1021
	Spadki ciśnienia po stronie instalacji	kPa	84	84	81	77

Dane bez uwzględnienia dodatkowych opcji i osprzętu zgodnie z normą EN 14511. Pod względem ekonomicznym i energetycznym należy uwzględnić punkt biwalentny oraz regulację. Wartości A.../W... oznaczają temperaturę dolnego/górnego źródła, np. A7W35 to: temperatura dolnego źródła: 7°C, temperatura górnego źródła: 35°C.

* Minimalne dopuszczalne natężenie przepływu wody

Szczegółowe dane wydajności – patrz strona 136

WYDAJNOŚĆ – CHŁODZENIE

OMNIA SW-T			04	06	08	10
A35W18	Moc chłodnicza	kW	4,50	6,50	8,30	9,90
	Pobór mocy elektrycznej	kW	0,82	1,35	1,64	2,18
	Współczynnik wydajności chłodniczej EER		5,50	4,80	5,05	4,55
	Natężenie przepływu wody	l/h	774	1118	1428	1703
	Spadki ciśnienia po stronie instalacji	kPa	82	74	60	44
A35W7	Moc chłodnicza	kW	4,70	6,50	7,45	8,20
	Pobór mocy elektrycznej	kW	1,36	2,17	2,22	2,52
	Współczynnik wydajności chłodniczej EER		3,45	3,00	3,35	3,25
	Natężenie przepływu wody	l/h	808	1118	1281	1410
	Spadki ciśnienia po stronie instalacji	kPa	81	74	68	61

Dane bez uwzględnienia dodatkowych opcji i osprzętu zgodnie z normą EN 14511. Pod względem ekonomicznym i energetycznym należy uwzględnić punkt biwalentny oraz regulację. Wartości A.../W... oznaczają temperaturę dolnego/górnego źródła, np. A35W7 to: temperatura dolnego źródła: 35°C, temperatura górnego źródła: 7°C.

Szczegółowe dane wydajności – patrz strona 136

Pompy ciepła do grzania / chłodzenia ze zintegrowanym zasobnikiem c.w.u. [poj. 100 l]

WYMIARY / BUDOWA (JEDNOSTKA ZEWNĘTRZNA)

OMNIA SW-T (MODELE: 4-6)

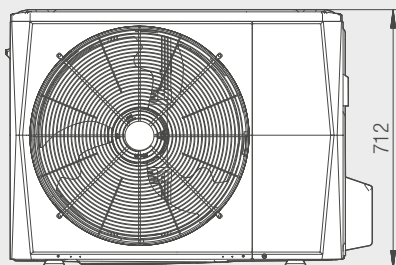

Widok z przodu

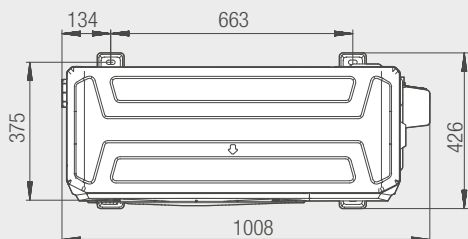

Widok z góry

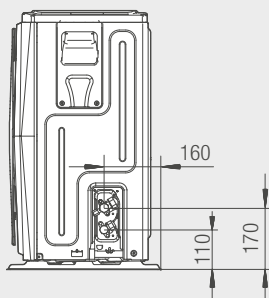

Widok z boku

OMNIA SW-T (MODELE: 8-10)

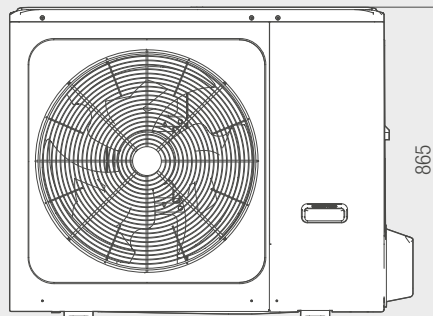

Widok z przodu

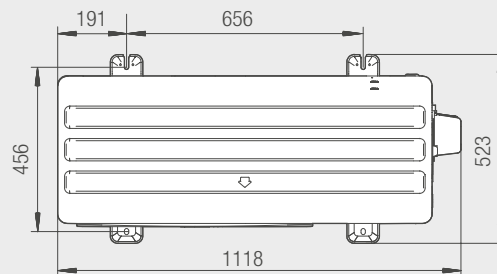

Widok z góry

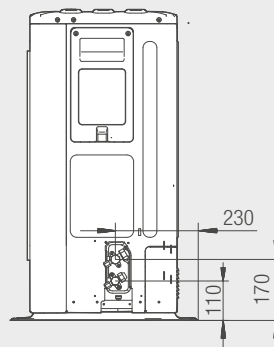

Widok z boku

WYMIARY / BUDOWA (JEDNOSTKA WEWNĘTRZNA)

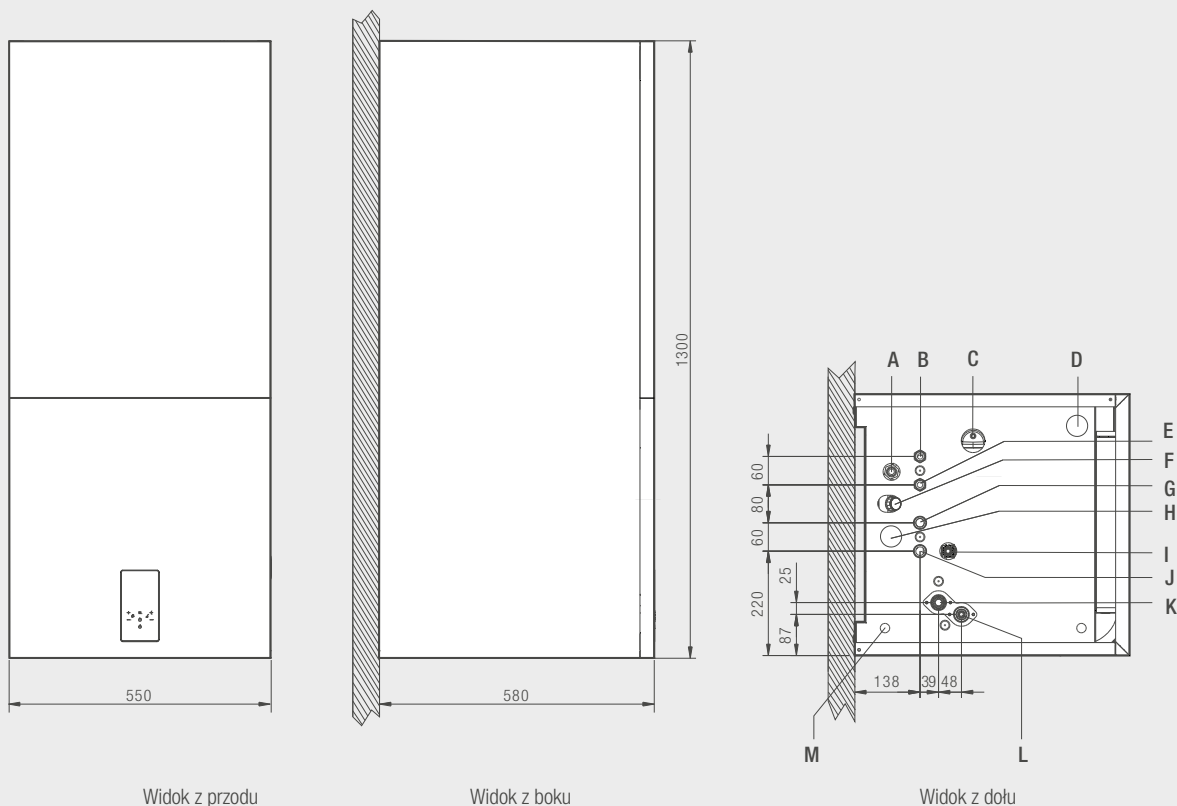

- A – zawór: bezpieczeństwa c.w.u.
- B – zasilanie c.w.u. \varnothing 1/2"
- C – zawór napełniający naczynia wzbiorczego
- D – przepust przewodów sterowniczych
- E – powrót c.w.u. \varnothing 1/2"
- F – manometr
- G – zasilanie c.o. \varnothing 3/4"
- H – przepust przewodów zasilających
- I – zawór: bezpieczeństwa c.o. / napełniający-spustowy
- J – powrót c.o. \varnothing 3/4"
- K – złącze przewodu chłodniczego (gaz) \varnothing 15,88 mm (5/8")
- L* – złącze przewodu chłodniczego ciecz \varnothing 9,52 mm (3/8")
- M – przewód zasilający

* Do połączenia z jednostkami zewnętrznymi w modelach 4-6 wymagana redukcja z 3/8" na 1/4" dla przewodu cieczy \varnothing 6,35 mm.

Pompy ciepła do grzania / chłodzenia ze zintegrowanym zasobnikiem c.w.u. [poj. 100 l]

ODSTĘPY MONTAŻOWE

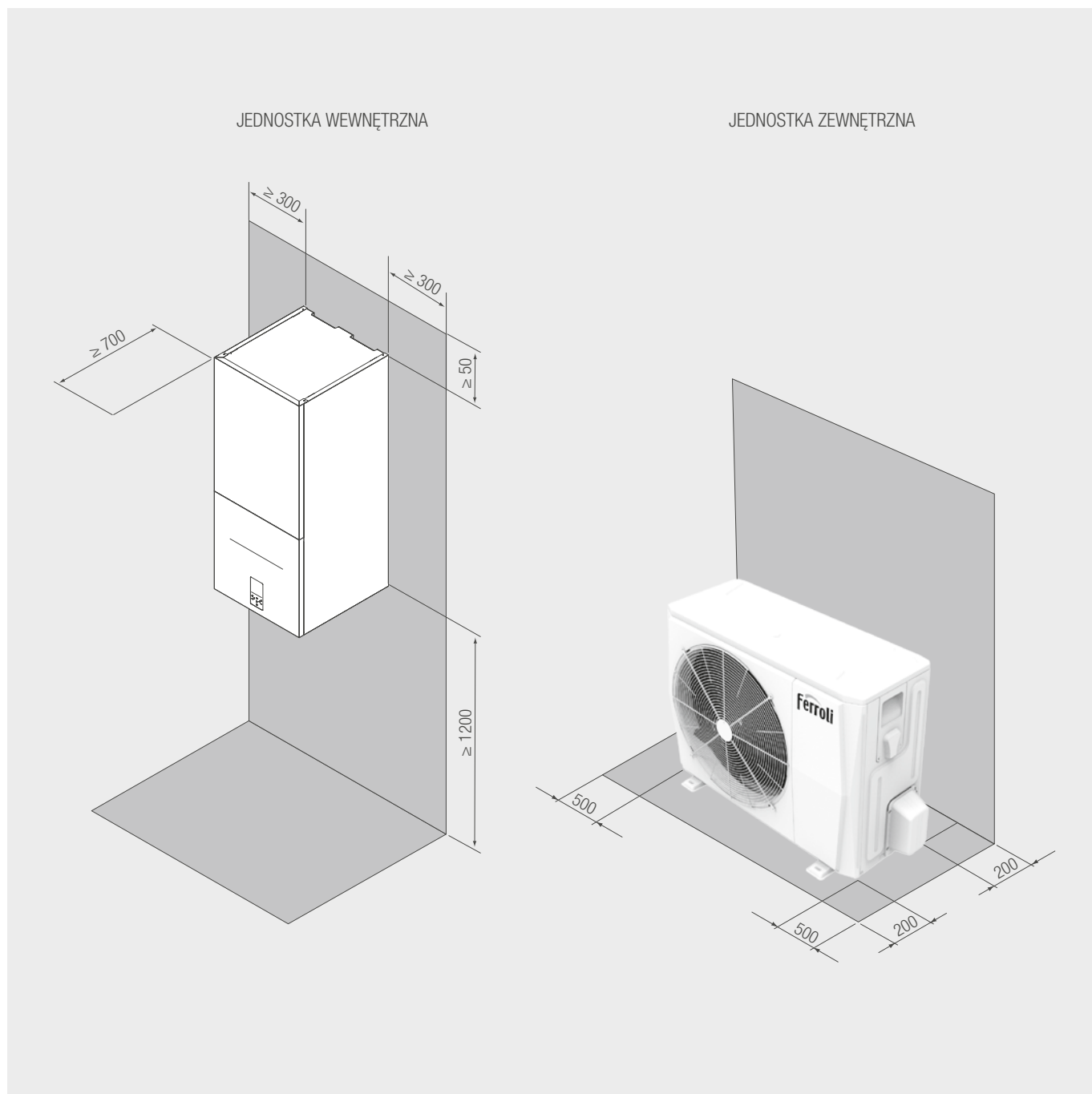

POLE PRACY

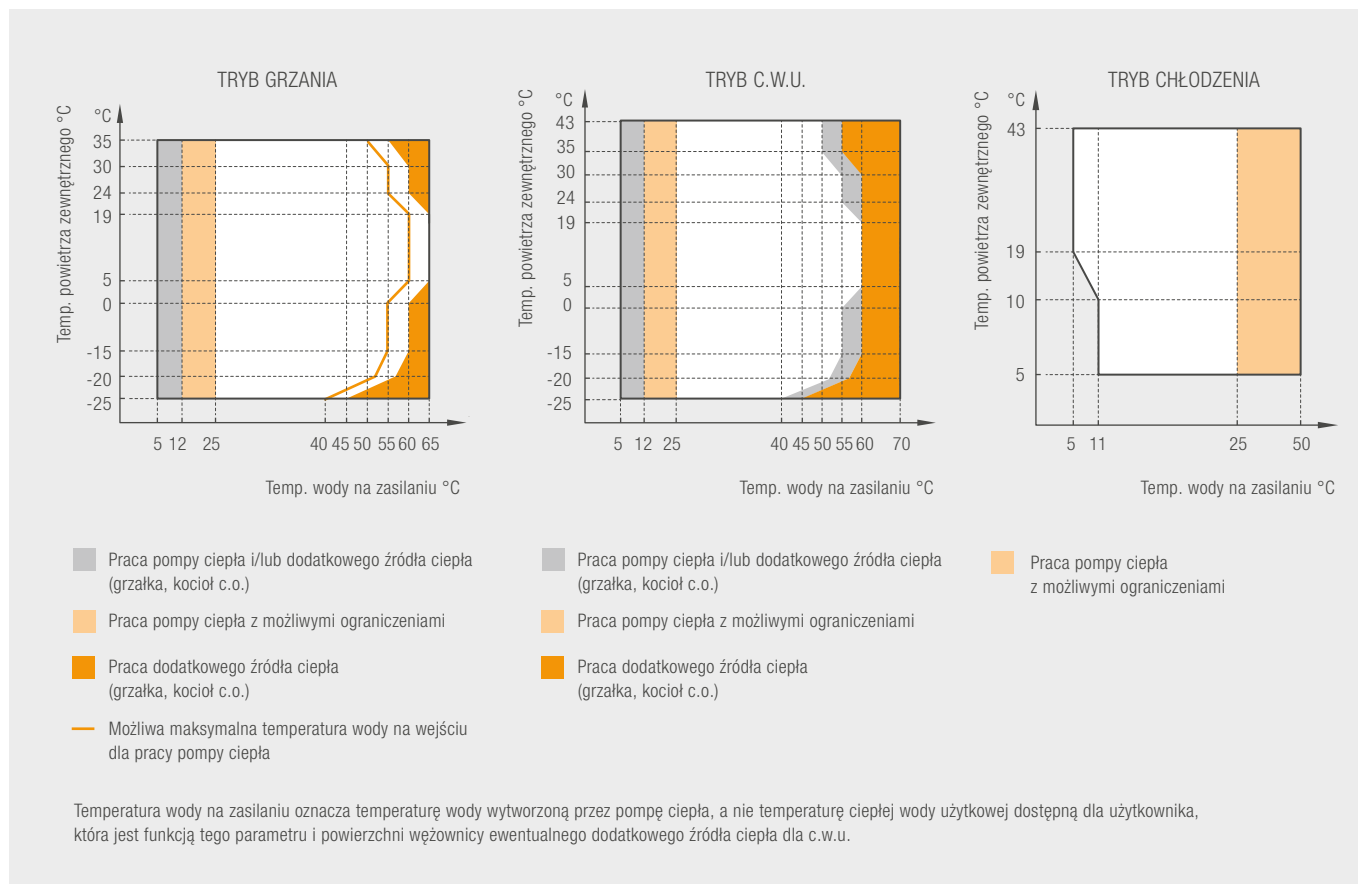

3

CHARAKTERYSTYKA POMPY OBIEGOWEJ (JEDNOSTKA WEWNĘTRZNA)

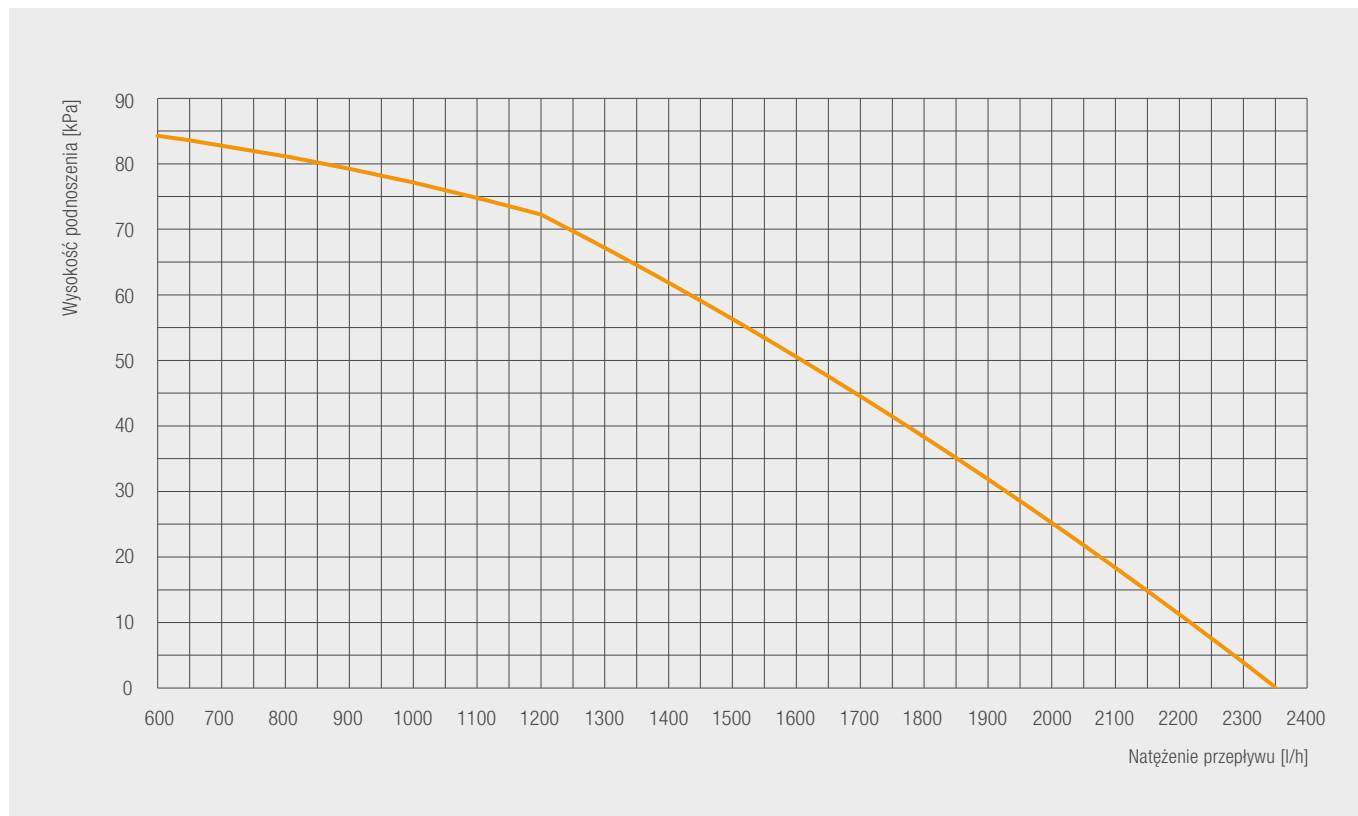

Pompy ciepła do grzania / chłodzenia ze zintegrowanym zasobnikiem c.w.u. [poj. 100 l]

WARIANTY UMIESZCZENIA JEDNOSTEK

WARIANT 1

Jednostka zewnętrzna pompy ciepła umieszczona na dole, jednostka wewnętrzna pompy ciepła umieszczona na górze, powyżej jednostki zewnętrznej pompy ciepła.

WARIANT 2

Jednostka zewnętrzna pompy ciepła umieszczona na górze, jednostka wewnętrzna pompy ciepła umieszczona na dole, poniżej jednostki zewnętrznej pompy ciepła.

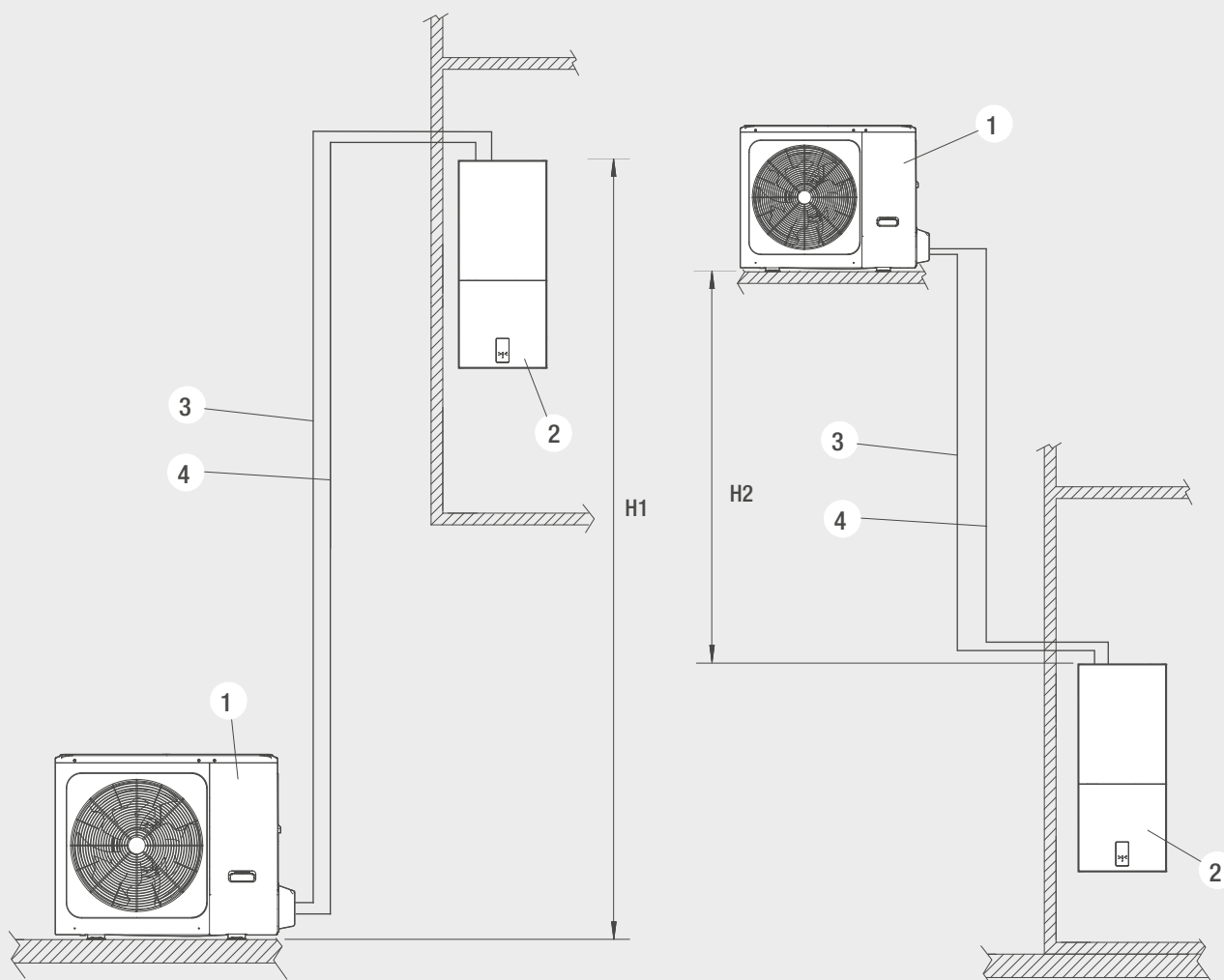

- 1 – jednostka zewnętrzna
- 2 – jednostka wewnętrzna
- 3 – przewody chłodnicze
- 4 – przewody chłodnicze

WARIANTY UMIESZCZENIA JEDNOSTEK CD.**Ograniczenia długości i różnicy poziomów przewodów czynnika chłodniczego**

Długość przewodów doprowadzających czynnik chłodniczy pomiędzy jednostką wewnętrzną a zewnętrzną powinna być ograniczona do minimum. Należy również zachować maksymalne różnice wartości poziomów między jednostkami. Wraz ze zmniejszeniem różnicy poziomów między jednostkami (H1, H2) i długości przewodów chłodniczych zmniejszają się także straty ciśnienia, zwiększając tym samym wydajność urządzenia. Należy przestrzegać ograniczeń podanych w poniższej tabeli.

OMNIA SW-T		04	06	08	10
Przyłącze przewodu chłodniczego doprowadzającego ciecz (jedn. zewn.)	cal	¼	¼	⅜	⅜
Przyłącze przewodu chłodniczego doprowadzającego gaz (jedn. zewn.)	cal	⅝	⅝	⅝	⅝
Przyłącze przewodu chłodniczego doprowadzającego ciecz (jedn. wewn.)	cal	⅜ ¹⁾	⅜ ¹⁾	⅜	⅜
Przyłącze przewodu chłodniczego doprowadzającego gaz (jedn. wewn.)	cal	⅝	⅝	⅝	⅝
Średnica zewn. przewodu chłodniczego doprowadzającego ciecz	mm	6,35	6,35	9,52	9,52
Średnica zewn. przewodu chłodniczego doprowadzającego gaz	mm	15,88	15,88	15,88	15,88
Długość przewodu chłodniczego przy fabrycznej ilości czynnika chłodniczego	m	15	15	15	15
Maksymalna długość przewodów czynnika chłodniczego	m	30	30	30	30
Maksymalna różnica poziomów, gdy jednostka zewnętrzna jest na dole (H1)	m	20	20	20	20
Maksymalna różnica poziomów, gdy jednostka zewnętrzna jest wyżej (H2)	m	20	20	20	20
Standardowa ilość czynnika chłodniczego R32	kg	1,5	1,5	1,65	1,65
Ilość dodatkowego czynnika chłodniczego na metr instalacji	g/m	20	20	38	38

¹⁾ Do połączenia z jednostkami zewnętrznymi w modelach 4-6 wymagana jest redukcja z ⅜" na ¼" dla przewodu cieczy Ø 6,35 mm.

W przypadku gdy konieczne jest przekroczenie powyższych specyfikacji, należy skontaktować się z działem technicznym Ferroli.

Pompy ciepła do grzania / chłodzenia ze zintegrowanym zasobnikiem c.w.u. [poj. 100 l]

OMNIA SW-T 3.2 4 – MOC GRZEWCZA [WYDAJNOŚĆ 100%]

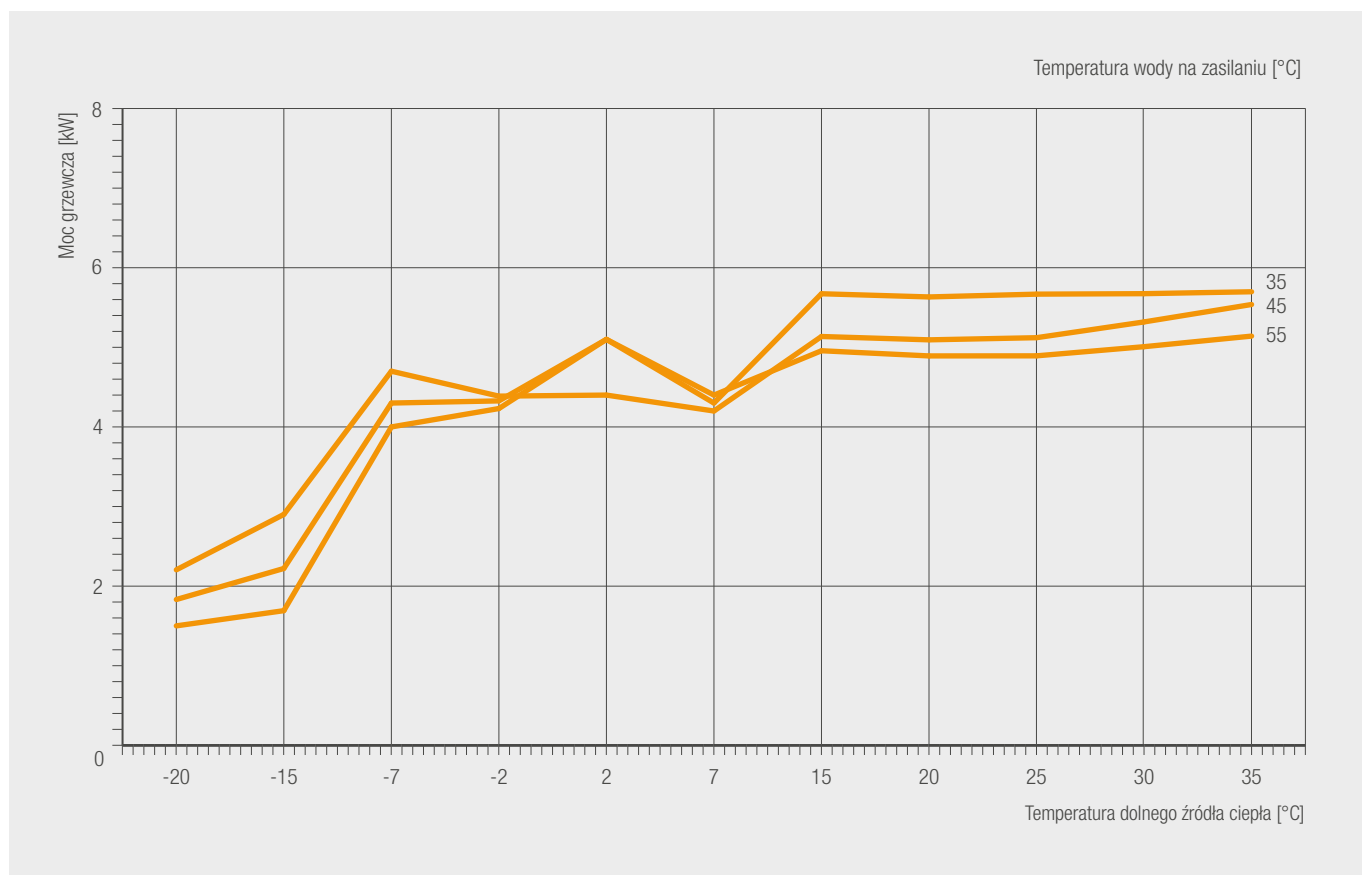

OMNIA SW-T 3.2 4 – COP [WYDAJNOŚĆ 100%]

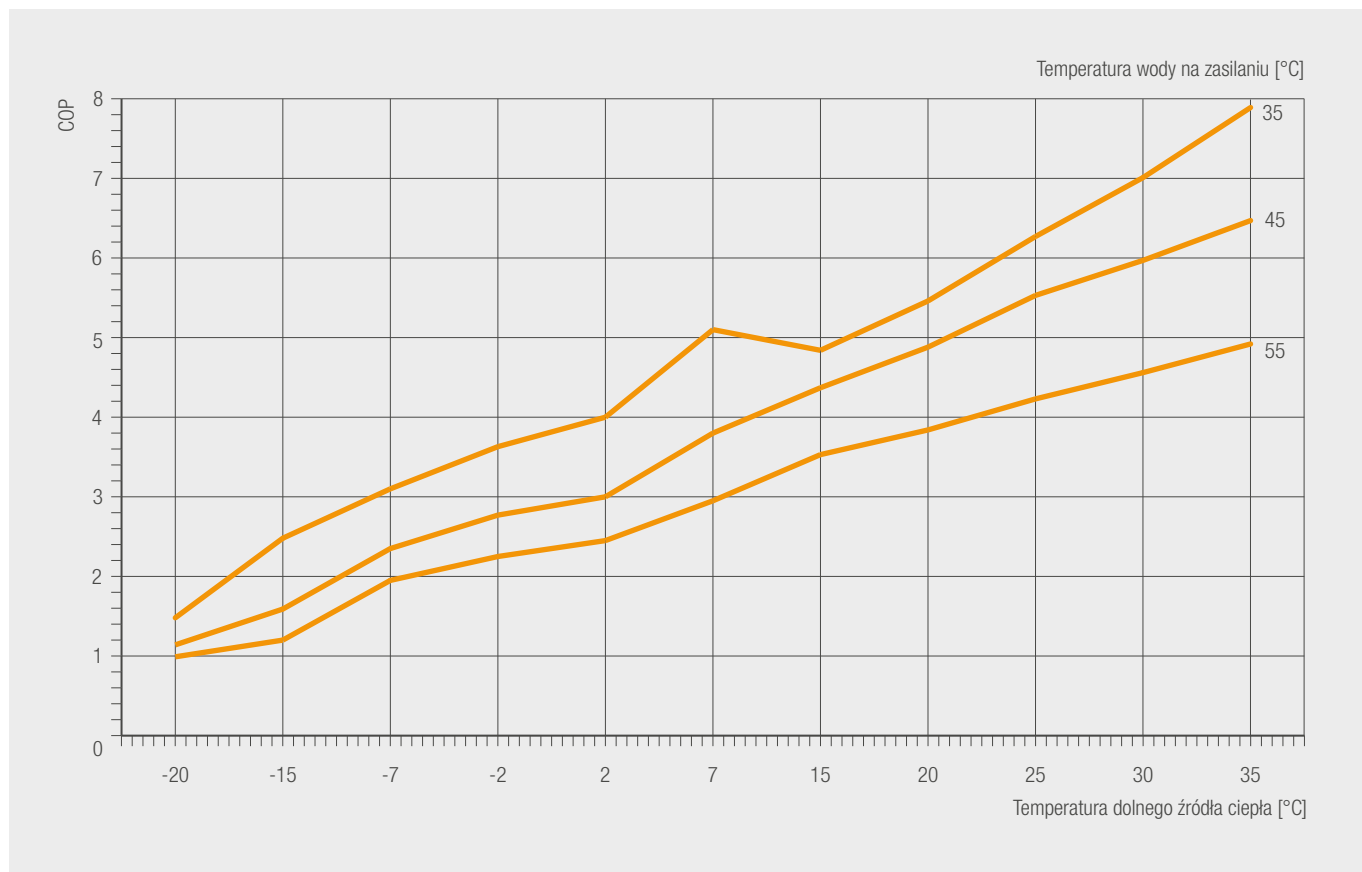

Pompy ciepła do grzania / chłodzenia ze zintegrowanym zasobnikiem c.w.u. [poj. 100 l]

OMNIA SW-T 3.2 4 WYDAJNOŚĆ [GRZANIE] – DANE ROZSZERZONE

GÓRNE ŹRÓDŁO [°C]	DOLNE ŹRÓDŁO [°C]	WYDAJNOŚĆ (KW)						COP					
		130%	100%	90%	70%	50%	30%	130%	100%	90%	70%	50%	30%
W30	-20	2,829	2,575	2,416	2,257	1,528	/	1,82	1,86	1,96	2,07	1,90	/
	-15	3,407	3,066	2,830	2,595	1,652	/	2,78	2,88	3,04	3,21	2,95	/
	-7	5,034	4,607	3,751	2,895	2,038	1,182	3,51	3,65	3,68	3,71	3,73	3,76
	-2	5,173	4,709	3,890	3,071	2,251	1,432	4,03	4,16	4,19	4,23	4,26	4,29
	2	5,436	4,944	4,141	3,339	2,536	1,733	4,51	4,70	4,74	4,79	4,83	4,87
	7	6,222	4,355	4,018	3,682	2,339	1,853	5,40	5,65	6,00	6,35	5,89	5,60
	15	5,717	5,062	4,358	3,655	2,951	2,247	4,78	5,13	5,20	5,28	5,35	5,42
	20	5,743	5,113	4,736	4,360	2,814	/	5,75	6,22	6,63	7,04	6,58	/
	25	5,768	5,237	4,320	3,403	/	/	7,21	7,85	8,08	8,30	/	/
W35	-20	2,444	2,205	1,812	1,418	/	/	1,43	1,48	1,50	1,51	/	/
	-15	3,253	2,901	2,674	2,447	1,548	/	2,39	2,48	2,62	2,76	2,54	/
	-7	4,986	4,700	3,837	2,974	2,110	1,247	3,11	3,10	3,16	3,22	3,28	3,34
	-2	5,058	4,387	3,645	2,903	2,161	1,419	3,51	3,63	3,66	3,69	3,71	3,74
	2	5,280	4,400	3,712	3,024	2,335	1,647	3,87	4,00	4,06	4,12	4,17	4,23
	7	6,255	4,200	3,890	3,579	2,308	1,920	4,96	5,10	5,43	5,77	5,39	5,01
	15	5,753	5,136	4,414	3,693	2,971	2,249	4,59	4,84	4,91	4,98	5,05	5,12
	20	5,774	5,094	4,775	4,456	3,007	/	5,13	5,46	5,82	6,18	5,78	/
	25	5,805	5,121	4,323	3,525	/	/	5,85	6,27	6,45	6,63	/	/
W40	-20	2,166	1,984	1,685	1,386	/	/	1,24	1,26	1,28	1,29	/	/
	-15	2,934	2,658	2,151	1,643	/	/	1,97	2,02	2,05	2,07	/	/
	-7	4,667	4,265	3,873	3,480	2,063	/	2,70	2,81	2,98	3,16	2,93	/
	-2	4,827	4,373	3,963	3,554	2,088	/	3,00	3,09	3,28	3,47	3,21	/
	2	5,183	4,772	4,339	3,906	2,329	/	3,35	3,44	3,66	3,87	3,60	/
	7	6,259	4,381	3,665	2,948	/	/	4,41	4,64	4,71	4,78	/	/
	15	6,002	5,284	4,910	4,536	2,964	/	5,04	5,38	5,73	6,08	5,68	/
	20	6,076	5,593	4,736	3,878	/	/	5,48	5,89	6,06	6,23	/	/
	25	5,910	5,473	4,894	4,314	/	/	6,06	6,55	6,75	6,94	/	/
W45	-20	1,976	1,832	1,529	1,225	/	/	1,13	1,14	1,15	1,15	/	/
	-15	2,505	2,222	1,913	1,603	/	/	1,56	1,59	1,60	1,61	/	/
	-7	4,538	4,300	3,905	3,510	2,081	/	2,29	2,35	2,49	2,62	2,42	/
	-2	4,833	4,327	3,956	3,584	2,190	/	2,67	2,77	2,93	3,08	2,83	/
	2	5,251	5,100	4,609	4,118	2,387	/	2,97	3,00	3,21	3,43	3,23	/
	7	5,962	4,300	3,760	3,219	2,800	/	3,67	3,80	3,86	3,91	4,00	/
	15	6,199	5,673	4,554	3,434	/	/	4,21	4,37	4,48	4,58	/	/
	20	6,122	5,633	4,715	3,796	/	/	4,66	4,88	5,00	5,12	/	/
	25	6,045	5,668	5,010	4,352	/	/	5,25	5,53	5,67	5,81	/	/
W50	-20	1,853	1,725	1,502	1,279	/	/	1,06	1,07	1,08	1,08	/	/
	-15	2,197	1,957	1,737	1,516	/	/	1,31	1,34	1,35	1,36	/	/
	-7	4,410	4,125	3,761	3,397	2,051	/	2,08	2,14	2,26	2,38	2,18	/
	-2	4,793	4,274	3,907	3,540	2,163	/	2,37	2,42	2,57	2,72	2,52	/
	2	5,191	5,027	4,553	4,079	2,389	/	2,52	2,56	2,74	2,92	2,75	/
	7	5,694	4,538	3,879	3,220	/	/	3,11	3,32	3,36	3,40	/	/
	15	5,669	5,109	4,242	3,374	/	/	3,65	3,83	3,92	4,01	/	/
	20	5,721	5,267	4,457	3,646	/	/	3,99	4,23	4,34	4,44	/	/
	25	5,683	5,300	4,806	4,312	/	/	4,39	4,68	4,80	4,92	/	/
W55	-20	1,560	1,501	1,320	1,139	/	/	0,98	0,99	1,00	1,00	/	/
	-15	1,835	1,692	1,470	1,248	/	/	1,18	1,20	1,23	1,25	/	/
	-7	4,279	4,000	3,618	3,235	1,882	/	1,83	1,95	2,04	2,12	1,91	/
	-2	4,770	4,231	3,857	3,484	2,103	/	2,16	2,25	2,37	2,49	2,28	/
	2	5,263	5,100	4,635	4,171	2,483	/	2,42	2,45	2,62	2,78	2,61	/
	7	5,742	4,400	4,023	3,646	/	/	2,83	2,95	3,05	3,15	/	/
	15	5,628	4,957	4,505	4,052	/	/	3,41	3,53	3,62	3,70	/	/
	20	5,522	4,892	4,296	3,700	/	/	3,68	3,84	3,94	4,04	/	/
	25	5,416	4,893	4,391	3,889	/	/	4,02	4,23	4,34	4,44	/	/
W60	-15	1,728	1,608	1,418	1,227	/	/	1,03	1,03	1,04	1,05	/	/
	-7	3,561	3,149	2,686	2,222	/	/	1,84	1,87	1,89	1,91	/	/
	-2	4,113	3,648	3,048	2,448	/	/	2,00	2,02	2,05	2,07	/	/
	2	4,589	4,036	3,422	2,808	/	/	2,13	2,16	2,20	2,24	/	/
	7	5,406	4,265	3,911	3,557	/	/	2,61	2,65	2,70	2,75	/	/
	15	5,036	4,679	4,178	3,676	/	/	2,87	2,97	2,99	3,00	/	/
20	4,766	4,452	3,823	3,193	/	/	3,06	3,07	3,15	3,23	/	/	
25	4,495	4,278	3,780	3,281	/	/	3,30	3,34	3,43	3,52	/	/	
30	4,612	4,412	3,947	3,482	/	/	3,51	3,57	3,67	3,76	/	/	

Pompy ciepła do grzania / chłodzenia ze zintegrowanym zasobnikiem c.w.u. [poj. 100 l]

OMNIA SW-T 3.2.4 – MOC CHŁODNICZA [WYDAJNOŚĆ 100%]

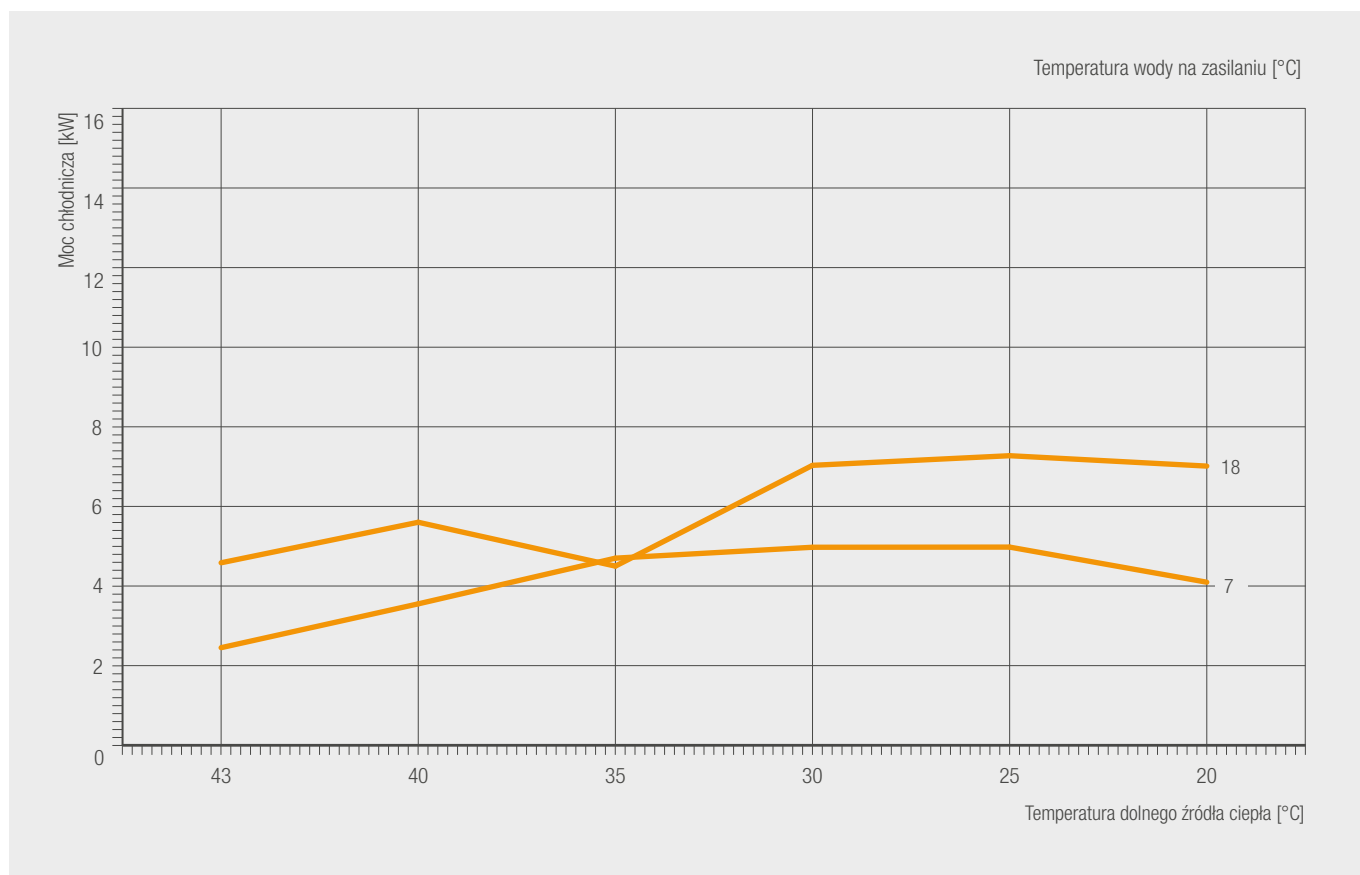

OMNIA SW-T 3.2.4 – EER [WYDAJNOŚĆ 100%]

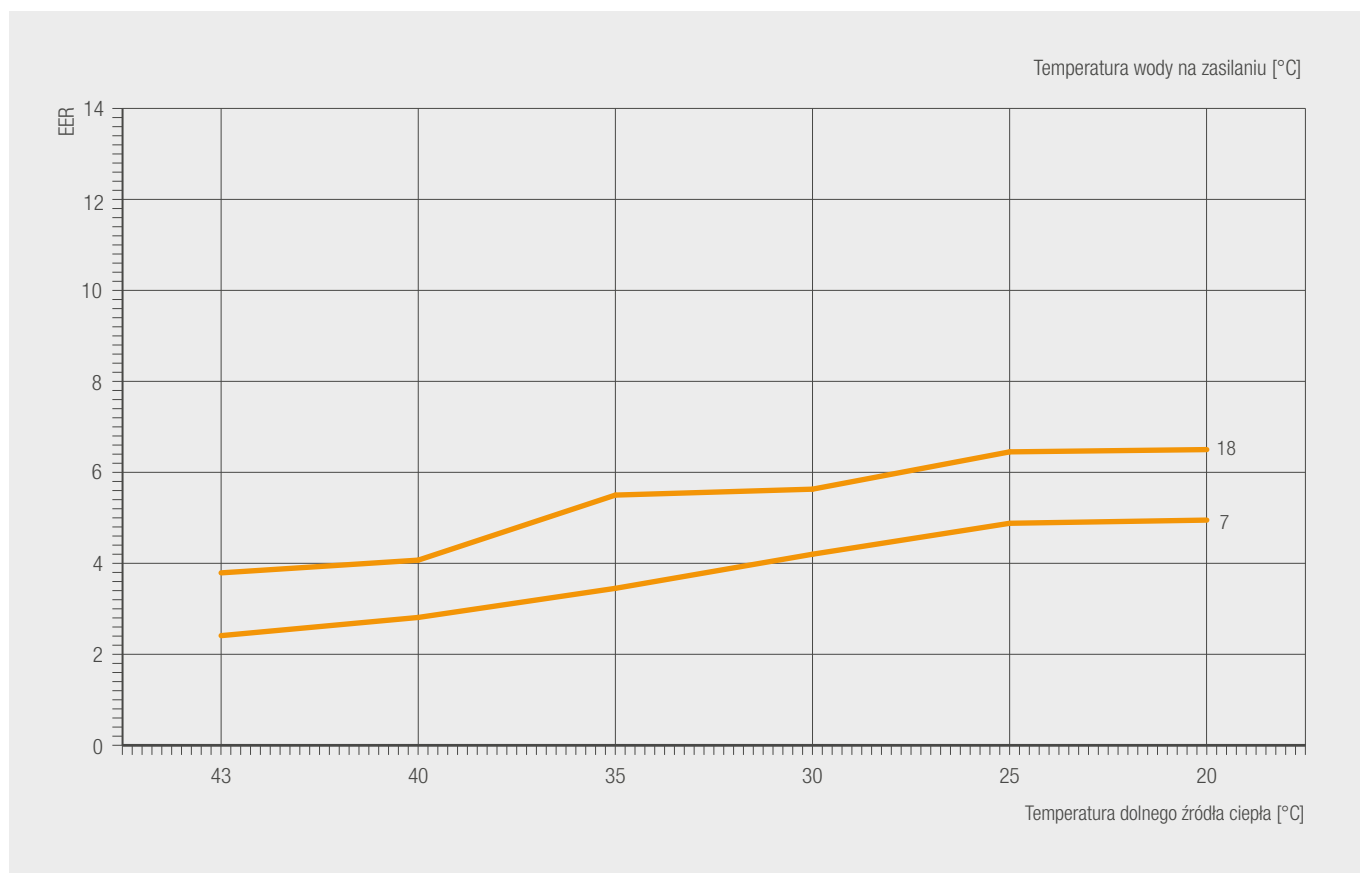

Pompy ciepła do grzania / chłodzenia ze zintegrowanym zasobnikiem c.w.u. [poj. 100 l]

OMNIA SW-T 3.2 4 WYDAJNOŚĆ [CHŁODZENIE] – DANE ROZSZERZONE

GÓRNE ŹRÓDŁO [°C]	DOLNE ŹRÓDŁO [°C]	WYDAJNOŚĆ (KW)						EER					
		130%	100%	90%	70%	50%	30%	130%	100%	90%	70%	50%	30%
W18	43	5,556	4,584	4,199	3,815	2,352	/	3,56	3,79	4,01	4,23	3,90	/
	40	6,358	5,602	5,13	4,659	2,868	/	3,75	4,07	4,31	4,54	4,19	/
	35	7,649	4,500	3,928	3,355	/	/	4,73	5,50	5,59	5,62	/	/
	30	8,094	7,032	6,406	5,779	3,476	/	5,27	5,63	5,98	6,34	5,89	/
	25	8,41	7,274	6,635	5,996	3,628	/	6,00	6,45	6,85	7,25	6,74	/
	20	8,278	7,013	6,447	5,88	3,678	/	6,05	6,50	6,92	7,33	6,83	/
W15	43	5,075	4,04	3,712	3,383	2,111	/	3,26	3,43	3,64	3,85	3,57	/
	40	5,914	5,147	4,683	4,219	2,523	/	3,41	3,68	3,90	4,13	3,82	/
	35	7,311	6,024	5,497	4,97	3,012	/	4,28	4,63	4,94	5,25	4,91	/
	30	7,771	6,669	6,028	5,386	3,124	/	4,72	5,06	5,38	5,70	5,30	/
	25	8,23	6,963	6,302	5,64	3,292	/	5,39	5,74	6,11	6,48	6,04	/
	20	8,159	6,801	6,2	5,598	3,378	/	5,47	5,88	6,27	6,66	6,23	/
W10	43	3,8	2,987	2,708	2,429	1,429	/	2,51	2,59	2,74	2,90	2,68	/
	40	5,082	4,296	3,882	3,469	2,011	/	2,81	3,03	3,21	3,38	3,12	/
	35	6,638	5,45	4,919	4,388	2,529	/	3,55	3,82	4,06	4,30	4,00	/
	30	6,803	5,669	4,834	3,998	3,163	2,327	3,67	3,92	3,97	4,02	4,06	4,11
	25	6,968	5,721	4,883	4,045	3,207	2,369	3,80	4,09	4,14	4,19	4,24	4,29
	20	6,009	4,858	4,175	3,493	2,81	2,127	4,47	4,80	4,85	4,90	4,95	5,00
W7	43	3,134	2,451	2,1	1,748	1,045	/	2,35	2,41	2,43	2,45	2,49	/
	40	4,363	3,552	3,208	2,864	1,655	/	2,64	2,81	2,96	3,12	2,86	/
	35	6,107	4,7	4,254	3,807	2,222	/	3,32	3,45	3,72	3,99	3,80	/
	30	6,206	4,974	4,283	3,592	2,21	/	3,99	4,20	4,24	4,28	4,35	/
	25	6,304	4,978	4,291	3,605	2,231	/	4,65	4,88	4,92	4,95	5,02	/
	20	5,265	4,096	3,706	3,316	1,933	/	4,73	4,95	5,27	5,58	5,20	/
W5	43	2,582	2,12	1,772	1,423	1,075	0,726	2,24	2,33	2,34	2,36	2,37	2,38
	40	3,803	3,105	2,792	2,479	1,402	/	2,52	2,70	2,83	2,96	2,69	/
	35	5,799	4,506	4,057	3,607	2,053	/	3,24	3,32	3,54	3,75	3,50	/
	30	5,836	4,693	4,25	3,807	2,229	/	3,78	4,02	4,24	4,47	4,10	/
	25	5,872	4,651	4,218	3,785	2,231	/	4,51	4,78	5,05	5,32	4,89	/
	20	4,715	3,676	3,36	3,044	1,858	/	4,53	4,76	5,05	5,34	4,95	/

Pompy ciepła do grzania / chłodzenia ze zintegrowanym zasobnikiem c.w.u. [poj. 100 l]

OMNIA SW-T 3.2 6 – MOC GRZEWCZA [WYDAJNOŚĆ 100%]

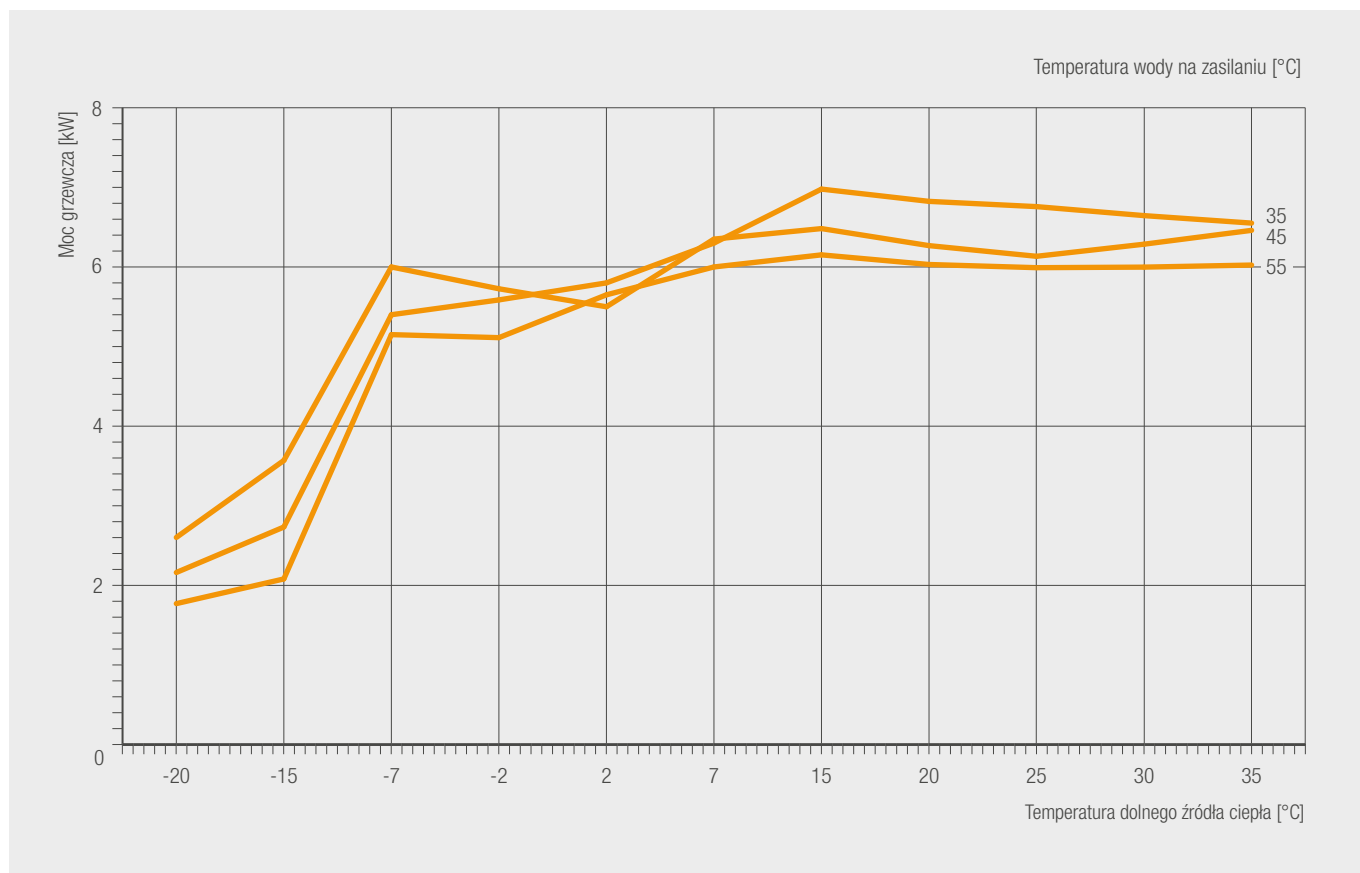

OMNIA SW-T 3.2 6 – COP [WYDAJNOŚĆ 100%]

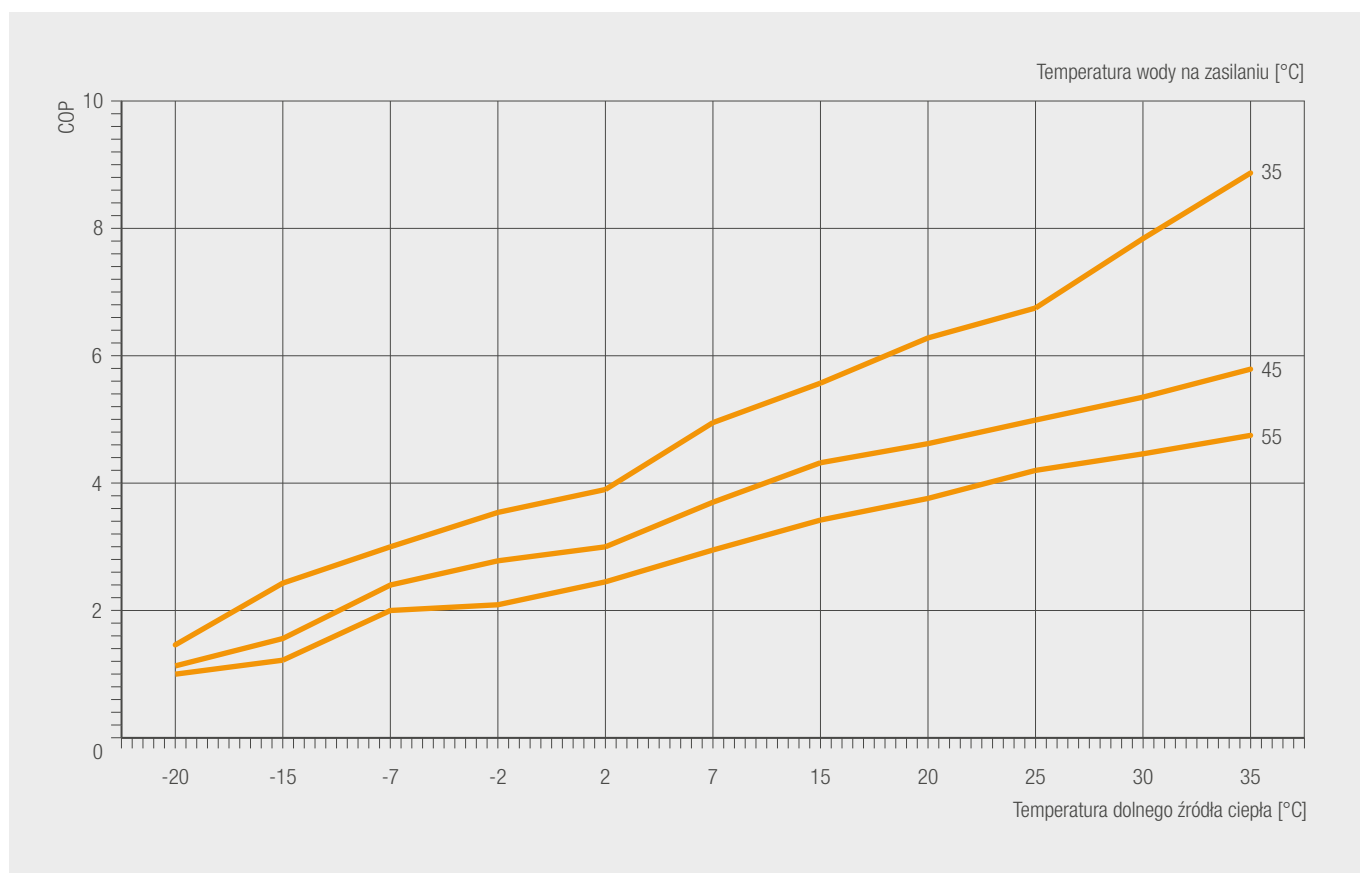

OMNIA SW-T 3.2 6 WYDAJNOŚĆ [GRZANIE] – DANE ROZSZERZONE

GÓRNE ŹRÓDŁO [°C]	DOLNE ŹRÓDŁO [°C]	WYDAJNOŚĆ (KW)						COP					
		130%	100%	90%	70%	50%	30%	130%	100%	90%	70%	50%	30%
W30	-20	3,339	3,038	2,850	2,663	1,803	/	1,80	1,85	1,95	2,05	1,88	/
	-15	4,190	3,771	3,481	3,192	2,032	/	2,73	2,83	2,99	3,15	2,90	/
	-7	6,296	6,053	4,902	3,751	2,599	1,448	3,28	3,36	3,40	3,43	3,47	3,50
	-2	6,344	5,877	4,843	3,808	2,774	1,739	3,92	4,02	4,06	4,10	4,13	4,17
	2	6,477	5,874	4,920	3,965	3,011	2,056	4,38	4,50	4,55	4,60	4,64	4,69
	7	7,455	6,271	5,367	4,462	3,558	2,653	4,81	5,21	5,25	5,29	5,33	5,37
	15	7,195	6,370	5,485	4,599	3,714	2,828	5,82	6,24	6,33	6,42	6,50	6,59
	20	6,966	6,202	5,745	5,288	3,413	/	6,28	6,79	7,24	7,68	7,18	/
	25	6,736	6,115	5,045	3,974	/	/	7,16	7,79	8,02	8,24	/	/
	30	6,832	6,236	5,219	4,201	/	/	8,02	8,79	9,05	9,30	/	/
W35	-20	2,884	2,602	2,138	1,673	/	/	1,42	1,46	1,48	1,49	/	/
	-15	4,001	3,569	3,290	3,010	1,904	/	2,34	2,43	2,57	2,71	2,49	/
	-7	6,211	6,000	4,870	3,739	2,609	1,478	2,86	3,00	3,02	3,03	3,05	3,06
	-2	6,300	5,726	4,729	3,732	2,735	1,738	3,44	3,54	3,57	3,60	3,63	3,66
	2	6,531	5,500	4,634	3,768	2,902	2,036	3,86	3,90	3,98	4,06	4,14	4,22
	7	7,409	6,350	5,446	4,542	3,638	2,734	4,76	4,95	5,04	5,14	5,23	5,32
	15	7,261	6,482	5,571	4,661	3,750	2,839	5,28	5,57	5,65	5,73	5,81	5,89
	20	6,982	6,268	5,875	5,482	3,700	/	5,91	6,28	6,70	7,11	6,65	/
	25	6,702	6,134	5,178	4,222	/	/	6,31	6,75	6,95	7,15	/	/
	30	6,831	6,286	5,380	4,474	/	/	7,27	7,84	8,07	8,30	/	/
W40	-20	2,556	2,342	1,989	1,636	/	/	1,23	1,25	1,27	1,28	/	/
	-15	3,608	3,269	2,645	2,021	/	/	1,93	1,98	2,01	2,03	/	/
	-7	5,789	5,606	4,827	4,048	3,269	2,490	2,50	2,54	2,59	2,63	2,68	2,72
	-2	6,230	5,794	5,249	4,704	2,759	/	3,00	3,14	3,22	3,30	3,22	/
	2	6,645	5,951	5,449	4,947	3,044	/	3,52	3,61	3,84	4,06	3,78	/
	7	7,128	6,444	5,917	5,391	3,357	/	3,99	4,14	4,40	4,65	4,32	/
	15	7,577	7,027	6,436	5,845	3,601	/	4,61	4,92	5,24	5,57	5,20	/
	20	7,212	6,552	5,548	4,543	/	/	4,70	5,05	5,20	5,34	/	/
	25	6,646	6,155	5,504	4,852	/	/	5,11	5,53	5,69	5,85	/	/
	30	6,556	6,104	5,298	4,491	/	/	6,01	6,55	6,75	6,94	/	/
W45	-20	2,332	2,162	1,804	1,446	/	/	1,12	1,13	1,14	1,14	/	/
	-15	3,081	2,733	2,353	1,972	/	/	1,53	1,56	1,57	1,58	/	/
	-7	5,573	5,400	4,920	4,440	2,673	/	2,35	2,40	2,54	2,68	2,48	/
	-2	6,096	5,586	5,132	4,679	2,921	/	2,68	2,78	2,93	3,07	2,81	/
	2	6,581	5,800	5,356	4,912	3,131	/	2,95	3,00	3,24	3,48	3,32	/
	7	7,134	6,300	5,076	3,852	3,546	/	3,58	3,70	3,79	3,88	3,92	/
	15	7,425	6,978	5,601	4,224	/	/	4,16	4,32	4,43	4,53	/	/
	20	7,416	6,824	5,711	4,598	/	/	4,42	4,62	4,74	4,86	/	/
	25	7,207	6,758	5,974	5,189	/	/	4,74	4,99	5,12	5,24	/	/
	30	7,049	6,645	5,913	5,181	/	/	5,05	5,35	5,49	5,63	/	/
W50	-20	2,187	2,036	1,773	1,509	/	/	1,07	1,08	1,09	1,09	/	/
	-15	2,702	2,407	2,136	1,864	/	/	1,34	1,37	1,39	1,39	/	/
	-7	5,287	5,068	4,635	4,202	2,572	/	2,01	2,07	2,18	2,30	2,11	/
	-2	5,659	5,235	4,824	4,413	2,788	/	2,36	2,40	2,54	2,68	2,47	/
	2	6,047	5,730	5,316	4,902	3,182	/	2,54	2,63	2,79	2,95	2,73	/
	7	6,868	6,133	5,196	4,258	/	/	3,17	3,29	3,35	3,41	/	/
	15	7,236	6,759	5,612	4,465	/	/	3,67	3,86	3,96	4,05	/	/
	20	7,284	6,840	5,788	4,735	/	/	4,02	4,25	4,36	4,46	/	/
	25	7,332	7,014	6,257	5,499	/	/	4,43	4,72	4,84	4,96	/	/
	30	6,909	6,644	5,999	5,354	/	/	4,92	5,28	5,42	5,55	/	/
W55	-20	1,841	1,771	1,558	1,344	/	/	0,99	1,00	1,01	1,01	/	/
	-15	2,257	2,081	1,808	1,535	/	/	1,20	1,22	1,23	1,24	/	/
	-7	5,217	5,150	4,717	4,284	2,639	/	1,96	2,00	2,10	2,21	2,01	/
	-2	5,363	5,112	4,740	4,369	2,831	/	2,05	2,09	2,21	2,33	2,14	/
	2	5,691	5,650	5,240	4,829	3,130	/	2,41	2,45	2,59	2,73	2,52	/
	7	6,899	6,000	5,191	4,381	/	/	2,91	2,95	3,03	3,10	/	/
	15	6,984	6,152	5,590	5,028	/	/	3,30	3,42	3,50	3,58	/	/
	20	6,808	6,031	5,296	4,561	/	/	3,60	3,76	3,86	3,95	/	/
	25	6,632	5,991	5,377	4,762	/	/	4,00	4,20	4,31	4,41	/	/
	30	6,603	5,998	5,452	4,906	/	/	4,21	4,46	4,58	4,69	/	/
W60	-15	2,125	1,978	1,744	1,509	/	/	1,05	1,05	1,06	1,07	/	/
	-7	4,573	4,276	3,478	2,679	/	/	1,75	1,79	1,81	1,82	/	/
	-2	4,896	4,453	3,657	2,861	/	/	1,91	1,92	1,95	1,97	/	/
	2	5,334	4,991	4,128	3,264	/	/	2,05	2,08	2,12	2,16	/	/
	7	6,424	5,644	4,936	4,227	/	/	2,55	2,60	2,65	2,69	/	/
	15	6,013	5,587	4,988	4,389	/	/	2,70	2,79	2,81	2,82	/	/
	20	5,977	5,584	4,795	4,005	/	/	3,06	3,07	3,15	3,23	/	/

3

Pompy ciepła do grzania / chłodzenia ze zintegrowanym zasobnikiem c.w.u. [poj. 100 l]

OMNIA SW-T 3.2 6 – MOC CHŁODNICZA [WYDAJNOŚĆ 100%]

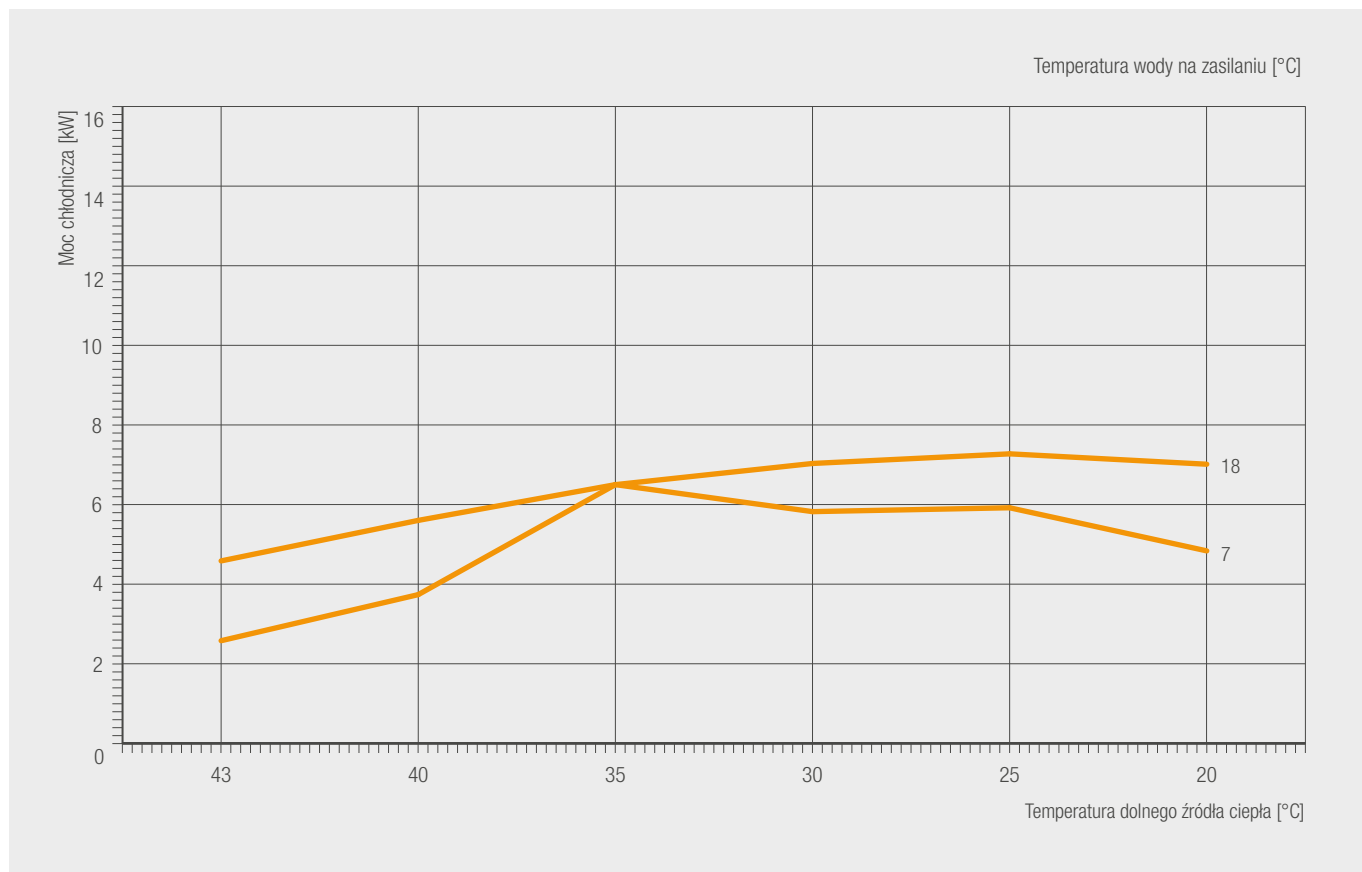

OMNIA SW-T 3.2 6 – EER [WYDAJNOŚĆ 100%]

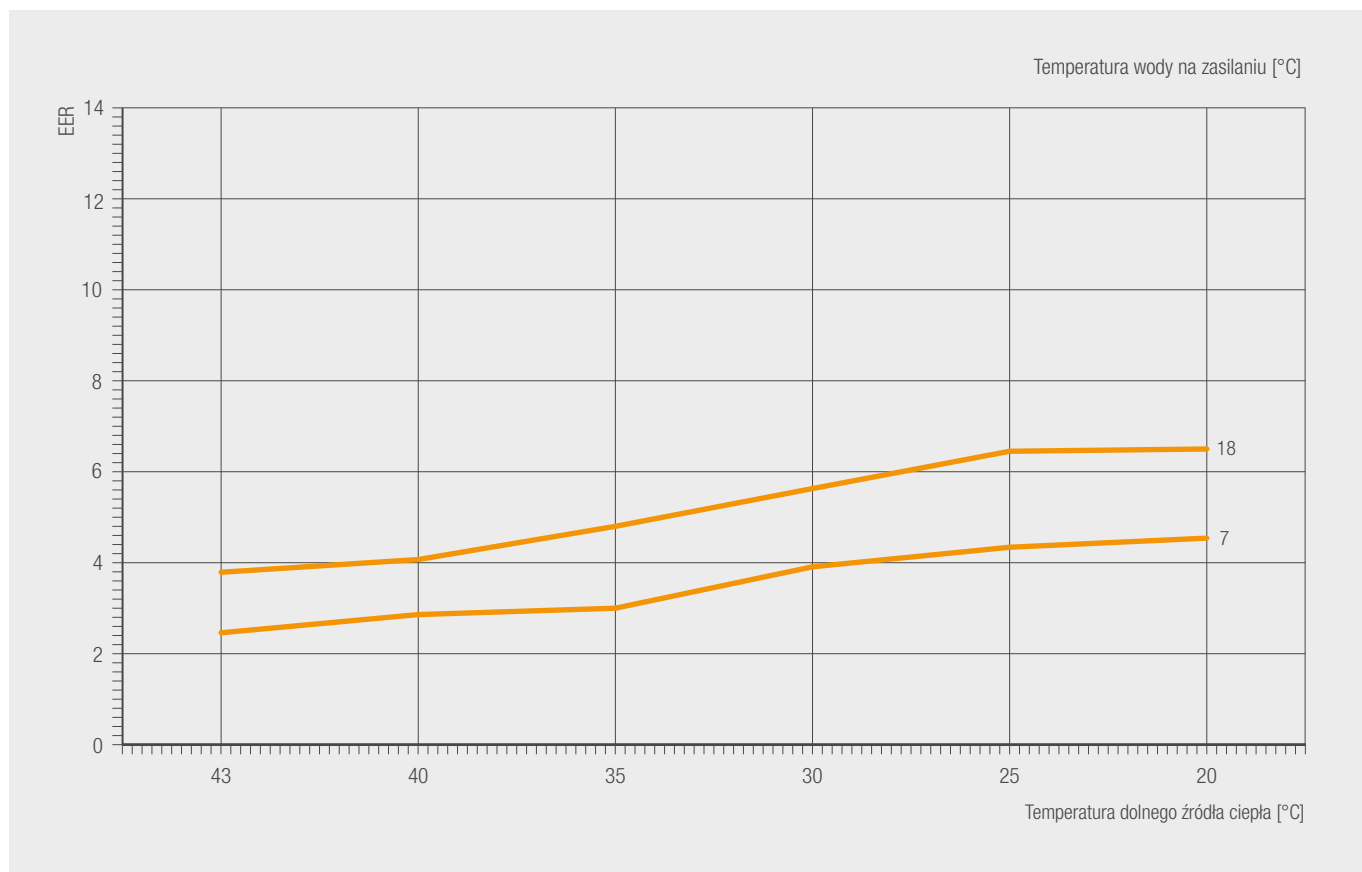

Pompy ciepła do grzania / chłodzenia ze zintegrowanym zasobnikiem c.w.u. [poj. 100 l]

OMNIA SW-T 3.2 6 WYDAJNOŚĆ [CHŁODZENIE] – DANE ROZSZERZONE

GÓRNE ŹRÓDŁO [°C]	DOLNE ŹRÓDŁO [°C]	WYDAJNOŚĆ (KW)						EER					
		130%	100%	90%	70%	50%	30%	130%	100%	90%	70%	50%	30%
W18	43	5,556	4,584	4,199	3,815	2,352	/	3,56	3,79	4,01	4,23	3,90	/
	40	6,358	5,602	5,130	4,659	2,868	/	3,75	4,07	4,31	4,54	4,19	/
	35	7,649	6,500	5,999	5,448	3,355	/	4,73	4,80	5,34	5,79	5,62	/
	30	8,094	7,032	6,406	5,779	3,476	/	5,27	5,63	5,98	6,34	5,89	/
	25	8,410	7,274	6,635	5,996	3,628	/	6,00	6,45	6,85	7,25	6,74	/
	20	8,278	7,013	6,447	5,880	3,678	/	6,05	6,50	6,92	7,33	6,83	/
W15	43	5,075	4,040	3,712	3,383	2,111	/	3,26	3,43	3,64	3,85	3,57	/
	40	5,914	5,147	4,683	4,219	2,523	/	3,41	3,68	3,90	4,13	3,82	/
	35	7,311	6,024	5,497	4,970	3,012	/	4,35	4,67	4,99	5,31	4,99	/
	30	7,771	6,669	6,028	5,386	3,124	/	4,72	5,06	5,38	5,70	5,30	/
	25	8,230	6,963	6,302	5,640	3,292	/	5,39	5,74	6,11	6,48	6,04	/
	20	8,159	6,801	6,200	5,598	3,378	/	5,47	5,88	6,27	6,66	6,23	/
W10	43	3,800	2,987	2,708	2,429	1,429	/	2,51	2,59	2,74	2,90	2,68	/
	40	5,082	4,296	3,882	3,469	2,011	/	2,81	3,03	3,21	3,38	3,12	/
	35	7,219	5,927	5,350	4,772	2,750	/	3,55	3,83	4,07	4,31	4,00	/
	30	7,292	6,076	5,181	4,285	3,390	2,494	3,84	4,10	4,15	4,20	4,25	4,30
	25	7,365	6,047	5,161	4,276	3,390	2,504	4,17	4,49	4,55	4,61	4,66	4,72
	20	6,626	5,358	4,605	3,852	3,099	2,346	4,62	4,96	5,01	5,07	5,12	5,17
W7	43	3,236	2,579	2,207	1,835	1,462	1,090	2,37	2,46	2,48	2,49	2,51	2,52
	40	4,505	3,737	3,371	3,005	1,727	1,344	2,66	2,86	3,01	3,17	2,90	3,20
	35	7,108	6,500	5,860	4,719	3,579	2,438	2,97	3,00	3,16	3,33	3,49	3,65
	30	7,145	5,822	4,989	4,156	3,322	2,489	3,67	3,91	3,95	3,98	4,02	4,05
	25	7,265	5,919	5,063	4,206	3,350	2,493	4,07	4,34	4,38	4,42	4,46	4,50
	20	6,103	4,836	4,366	3,896	2,248	/	4,27	4,54	4,82	5,09	4,72	/
W5	43	2,582	2,120	1,772	1,423	1,075	0,726	2,24	2,33	2,34	2,36	2,37	2,38
	40	3,803	3,105	2,792	2,479	1,402	0,988	2,52	2,70	2,83	2,96	2,69	2,55
	35	6,039	4,737	4,070	3,402	2,735	2,067	3,06	3,22	3,24	3,27	3,29	3,31
	30	6,502	5,229	4,736	4,242	2,484	/	3,51	3,74	3,95	4,15	3,81	/
	25	7,164	5,674	5,146	4,618	2,722	/	3,98	4,21	4,45	4,69	4,31	/
	20	5,411	4,218	3,855	3,493	2,132	/	3,93	4,14	4,39	4,64	4,30	/

Pompy ciepła do grzania / chłodzenia ze zintegrowanym zasobnikiem c.w.u. [poj. 100 l]

OMNIA SW-T 3.2 8 – MOC GRZEWCZA [WYDAJNOŚĆ 100%]

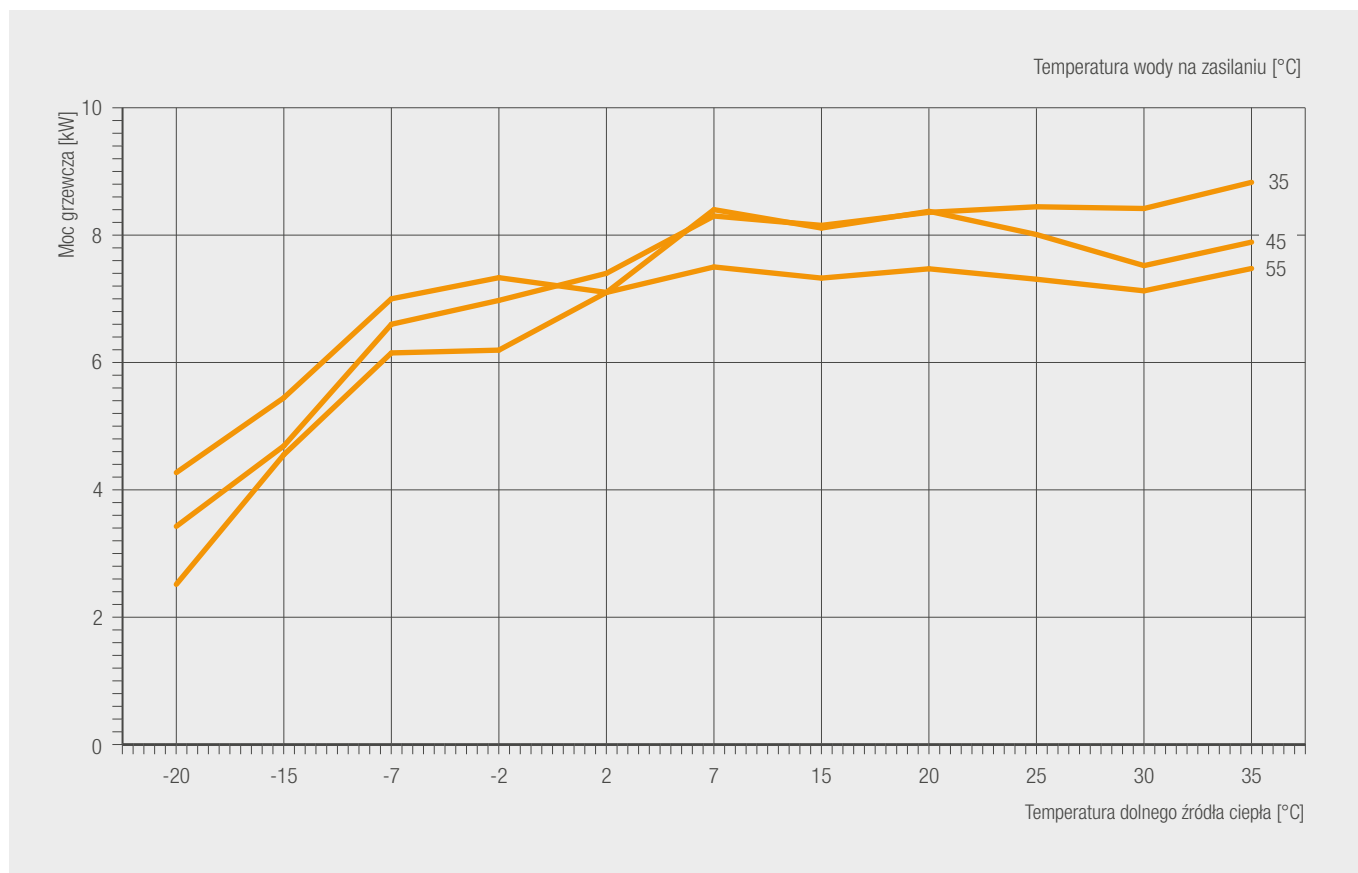

OMNIA SW-T 3.2 8 – COP [WYDAJNOŚĆ 100%]

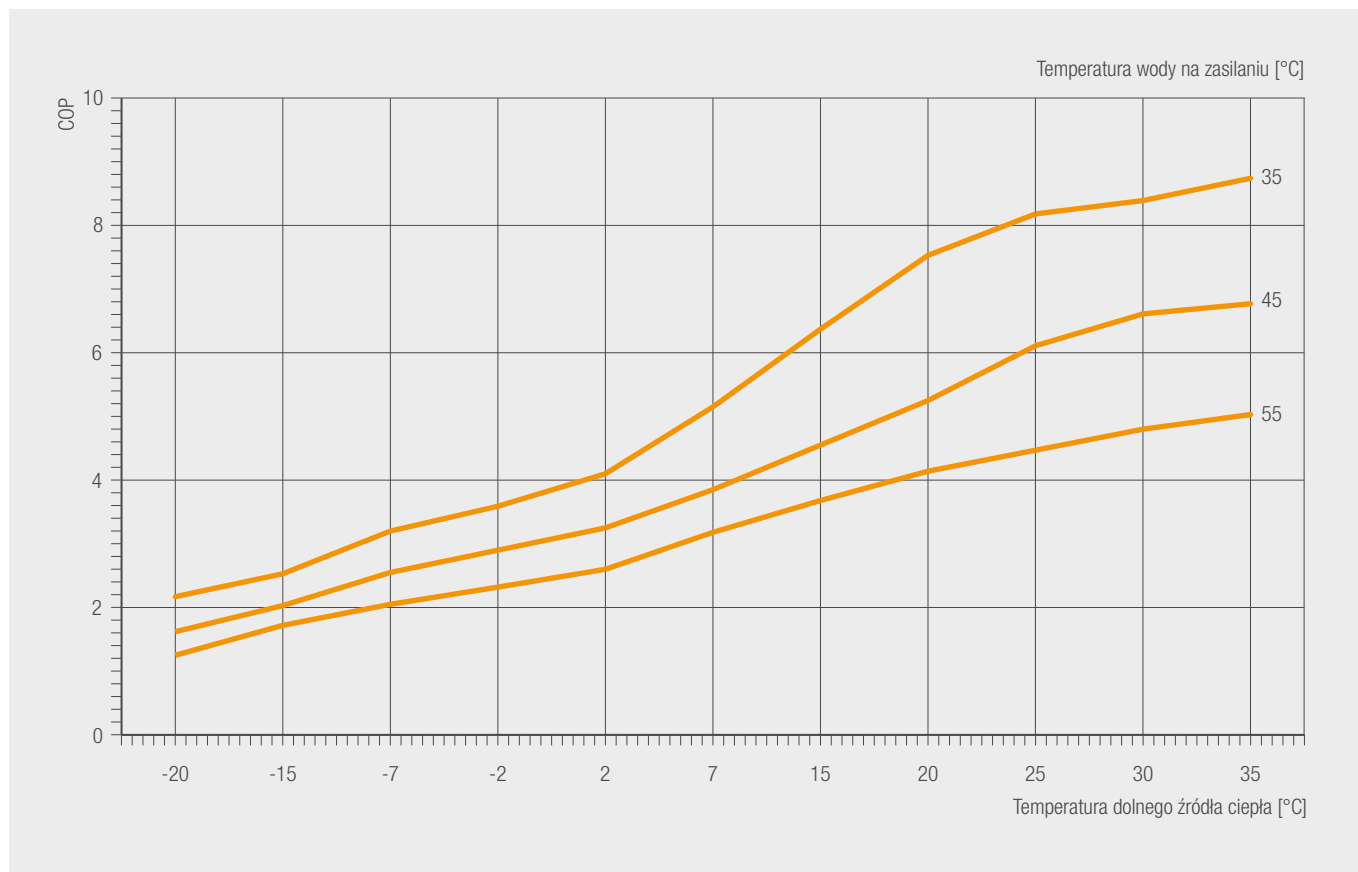

OMNIA SW-T 3.2 8 WYDAJNOŚĆ [GRZANIE] – DANE ROZSZERZONE

GÓRNE ŹRÓDŁO [°C]	DOLNE ŹRÓDŁO [°C]	WYDAJNOŚĆ (KW)						COP					
		130%	100%	90%	70%	50%	30%	130%	100%	90%	70%	50%	30%
W30	-20	5,087	4,629	4,343	4,057	2,747	/	2,37	2,43	2,57	2,70	2,48	/
	-15	6,443	5,799	5,354	4,908	3,125	/	2,87	2,98	3,15	3,32	3,05	/
	-7	7,467	7,109	5,761	4,413	3,065	1,717	3,40	3,53	3,56	3,58	3,61	3,63
	-2	8,229	7,495	6,188	4,880	3,573	2,265	3,96	4,07	4,11	4,14	4,18	4,21
	2	8,649	7,855	6,578	5,302	4,025	2,748	4,50	4,64	4,70	4,75	4,81	4,86
	7	9,199	8,215	7,026	5,837	4,648	3,459	5,32	5,57	5,63	5,69	5,75	5,81
	15	9,393	8,316	7,160	6,004	4,847	3,691	7,09	7,60	7,71	7,82	7,92	8,03
	20	9,507	8,465	7,841	7,218	4,658	/	8,33	9,00	9,59	10,19	9,52	/
	25	8,998	8,169	6,739	5,309	/	/	8,75	9,52	9,80	10,07	/	/
	30	8,489	7,749	6,485	5,221	/	/	9,16	10,04	10,34	10,63	/	/
35	8,829	8,130	7,067	6,003	/	/	9,45	10,43	10,74	11,04	/	/	
W35	-20	4,735	4,271	3,509	2,746	/	/	2,11	2,17	2,20	2,22	/	/
	-15	6,105	5,446	5,020	4,594	2,906	/	2,43	2,53	2,67	2,82	2,59	/
	-7	7,266	7,000	5,704	4,409	3,113	1,817	3,21	3,20	3,26	3,32	3,38	3,44
	-2	8,053	7,332	6,066	4,800	3,534	2,268	3,49	3,59	3,63	3,66	3,70	3,73
	2	8,477	7,100	5,999	4,897	3,796	2,694	3,95	4,10	4,17	4,24	4,30	4,37
	7	9,105	8,400	7,140	5,880	4,620	3,360	5,07	5,15	5,25	5,35	5,44	5,54
	15	9,085	8,111	6,971	5,832	4,692	3,552	6,04	6,37	6,46	6,55	6,64	6,73
	20	9,328	8,374	7,849	7,325	4,944	/	7,09	7,53	8,03	8,53	7,98	/
	25	8,751	8,009	6,761	5,513	/	/	7,64	8,18	8,42	8,66	/	/
	30	8,173	7,521	6,437	5,353	/	/	7,78	8,39	8,64	8,88	/	/
35	8,500	7,890	6,733	5,576	/	/	8,05	8,74	9,00	9,26	/	/	
W40	-20	4,320	3,957	3,361	2,765	/	/	1,77	1,80	1,82	1,83	/	/
	-15	5,566	5,043	4,080	3,117	/	/	2,26	2,32	2,35	2,37	/	/
	-7	7,048	6,710	6,057	5,404	3,115	/	2,67	2,79	2,96	3,13	2,90	/
	-2	7,923	7,302	6,601	5,900	3,426	/	3,11	3,19	3,39	3,58	3,32	/
	2	8,502	7,804	7,094	6,383	3,802	/	3,40	3,54	3,74	3,94	3,63	/
	7	8,852	8,002	7,348	6,694	4,169	/	4,18	4,34	4,61	4,88	4,53	/
	15	9,073	8,198	7,509	6,819	4,201	/	5,12	5,46	5,82	6,17	5,76	/
	20	9,446	8,583	7,267	5,951	/	/	5,93	6,37	6,56	6,74	/	/
	25	9,148	8,472	7,575	6,678	/	/	6,34	6,86	7,06	7,26	/	/
	30	8,849	8,239	7,151	6,062	/	/	6,84	7,46	7,68	7,89	/	/
35	9,203	8,643	7,497	6,350	/	/	7,05	7,74	7,97	8,20	/	/	
W45	-20	3,697	3,427	2,860	2,292	/	/	1,61	1,62	1,63	1,64	/	/
	-15	5,288	4,690	4,037	3,384	/	/	2,00	2,03	2,05	2,06	/	/
	-7	6,944	6,600	6,053	5,506	3,410	/	2,52	2,55	2,71	2,87	2,67	/
	-2	7,767	6,975	6,391	5,806	3,582	/	2,81	2,90	3,07	3,23	2,98	/
	2	8,308	7,400	6,780	6,161	3,801	/	3,04	3,25	3,43	3,61	3,31	/
	7	8,979	8,300	7,611	7,122	4,849	/	3,82	3,85	4,13	4,40	4,15	/
	15	8,909	8,153	6,545	4,936	/	/	4,38	4,55	4,66	4,77	/	/
	20	9,083	8,358	6,995	5,631	/	/	5,02	5,25	5,38	5,51	/	/
	25	9,007	8,445	7,465	6,485	/	/	5,80	6,11	6,27	6,42	/	/
	30	8,930	8,418	7,491	6,564	/	/	6,23	6,61	6,78	6,95	/	/
35	9,287	8,829	7,851	6,873	/	/	6,34	6,77	6,95	7,12	/	/	
W50	-20	3,175	2,956	2,574	2,191	/	/	1,41	1,42	1,43	1,44	/	/
	-15	4,669	4,160	3,691	3,222	/	/	1,73	1,76	1,77	1,79	/	/
	-7	6,479	6,168	5,710	5,253	3,382	/	2,24	2,31	2,44	2,56	2,35	/
	-2	7,728	6,988	6,501	6,015	3,948	/	2,60	2,66	2,81	2,96	2,72	/
	2	8,176	7,369	6,882	6,396	4,260	/	2,82	2,91	3,09	3,26	3,02	/
	7	8,433	7,531	6,380	5,228	/	/	3,17	3,29	3,35	3,40	/	/
	15	8,406	7,852	6,520	5,187	/	/	3,77	3,96	4,06	4,15	/	/
	20	8,532	8,012	6,779	5,546	/	/	4,22	4,47	4,58	4,69	/	/
	25	8,607	8,233	7,344	6,455	/	/	4,61	4,91	5,04	5,16	/	/
	30	8,682	8,349	7,539	6,729	/	/	4,99	5,36	5,50	5,63	/	/
35	9,029	8,755	7,989	7,223	/	/	5,21	5,63	5,78	5,92	/	/	
W55	-20	2,615	2,516	2,213	1,909	/	/	1,25	1,25	1,26	1,27	/	/
	-15	4,937	4,552	3,955	3,357	/	/	1,69	1,72	1,74	1,75	/	/
	-7	6,222	6,150	5,748	5,371	/	/	2,03	2,05	2,17	2,13	/	/
	-2	6,772	6,194	4,960	3,726	/	/	2,28	2,32	2,35	2,38	/	/
	2	7,256	7,100	6,605	4,009	/	/	2,56	2,60	2,75	2,66	/	/
	7	7,802	7,500	6,227	4,954	/	/	3,12	3,18	3,26	3,33	/	/
	15	8,316	7,325	6,657	5,988	/	/	3,55	3,68	3,77	3,86	/	/
	20	8,434	7,471	6,561	5,651	/	/	3,97	4,14	4,25	4,35	/	/
	25	8,089	7,307	6,558	5,808	/	/	4,25	4,47	4,58	4,69	/	/
	30	7,844	7,125	6,477	5,828	/	/	4,53	4,80	4,92	5,04	/	/
35	8,158	7,476	6,363	/	/	/	4,72	5,03	5,29	/	/	/	
W60	-15	3,994	3,718	3,277	2,836	/	/	1,41	1,41	1,42	1,43	/	/
	-7	5,320	5,065	4,240	3,415	/	/	1,85	1,89	1,91	1,92	/	/
	-2	6,444	5,757	4,821	3,885	/	/	2,09	2,10	2,13	2,16	/	/
	2	6,910	6,159	5,186	4,212	/	/	2,20	2,25	2,30	2,34	/	/
	7	7,241	6,249	5,507	4,765	/	/	2,72	2,77	2,82	2,87	/	/
	15	7,678	7,134	6,370	5,605	/	/	3,09	3,19	3,21	3,23	/	/
	20	7,857	7,340	6,302	5,264	/	/	3,46	3,47	3,56	3,65	/	/
	25	7,465	7,104	6,277	5,449	/	/	3,72	3,76	3,86	3,96	/	/
30	7,072	6,766	6,053	5,339	/	/	3,98	4,06	4,17	4,27	/	/	

3

Pompy ciepła do grzania / chłodzenia ze zintegrowanym zasobnikiem c.w.u. [poj. 100 l]

OMNIA SW-T 3.2 8 – MOC CHŁODNICZA [WYDAJNOŚĆ 100%]

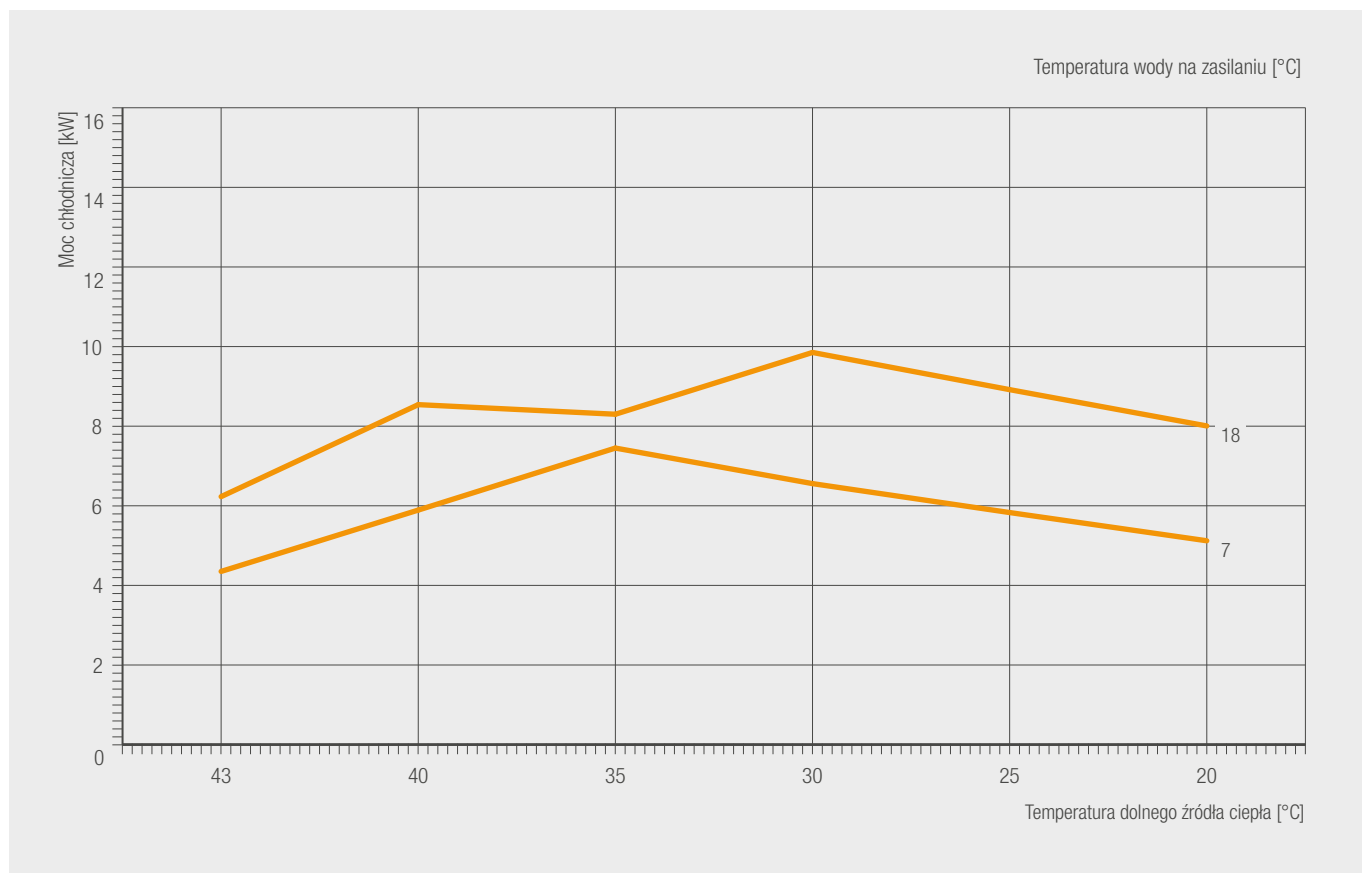

OMNIA SW-T 3.2 8 – EER [WYDAJNOŚĆ 100%]

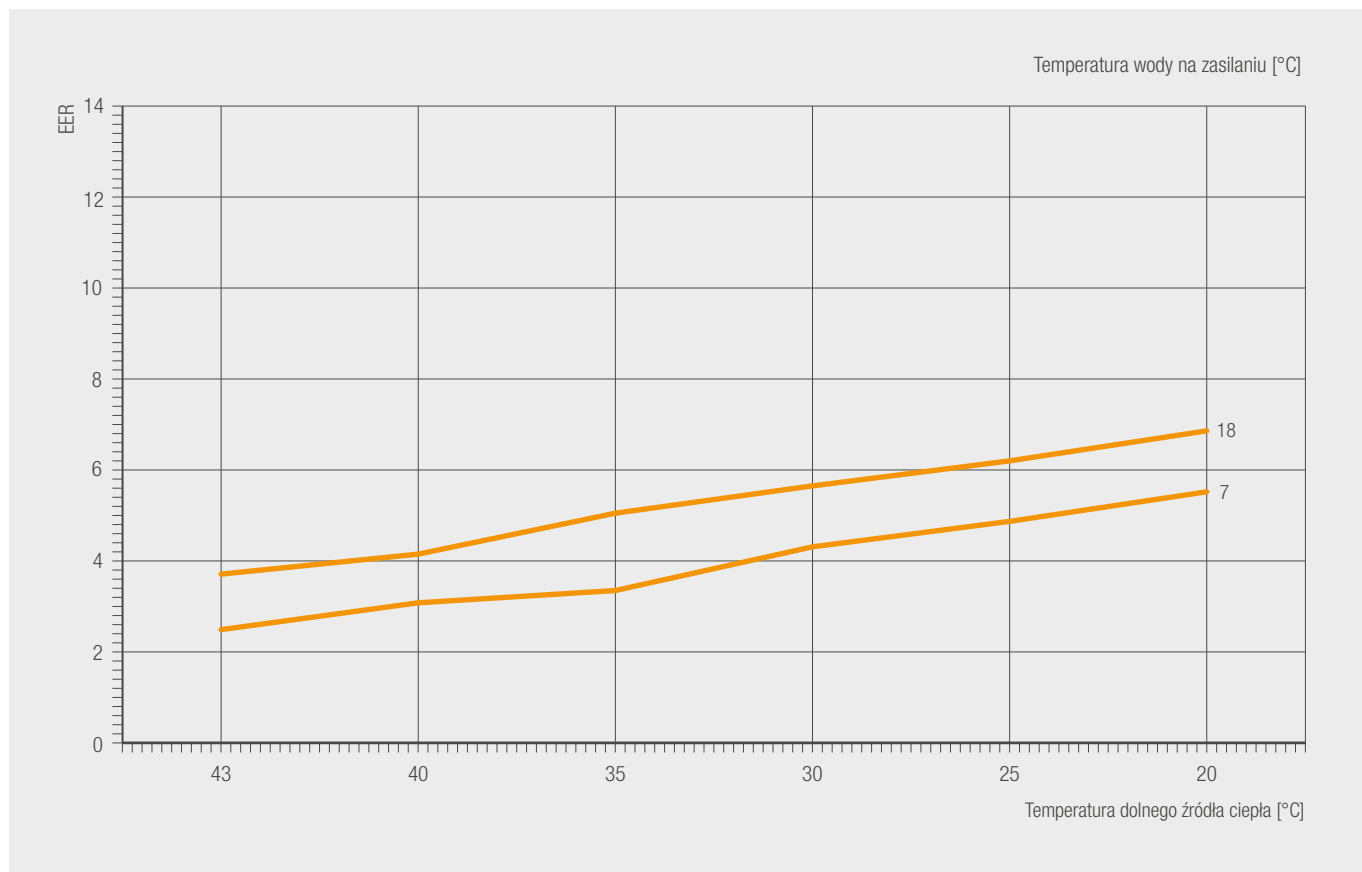

Pompy ciepła do grzania / chłodzenia ze zintegrowanym zasobnikiem c.w.u. [poj. 100 l]

OMNIA SW-T 3.2 8 WYDAJNOŚĆ [CHŁODZENIE] – DANE ROZSZERZONE

GÓRNE ŹRÓDŁO [°C]	DOLNE ŹRÓDŁO [°C]	WYDAJNOŚĆ (KW)						EER					
		130%	100%	90%	70%	50%	30%	130%	100%	90%	70%	50%	30%
W18	43	7,546	6,230	5,707	5,184	3,196	/	3,48	3,71	3,93	4,15	3,84	/
	40	9,692	8,541	7,823	7,104	4,376	/	3,81	4,15	4,40	4,65	4,30	/
	35	11,131	8,300	7,847	7,295	4,863	/	4,69	5,05	5,41	5,76	5,43	/
	30	11,329	9,852	8,979	8,106	4,886	/	5,26	5,65	6,01	6,37	5,93	/
	25	10,401	8,918	8,140	7,362	4,467	/	5,75	6,20	6,60	6,99	6,51	/
	20	9,473	8,006	7,360	6,714	4,202	/	6,36	6,86	7,31	7,76	7,24	/
W15	43	6,732	5,359	4,924	4,488	2,801	/	3,16	3,32	3,52	3,73	3,46	/
	40	8,883	7,730	7,033	6,336	3,790	/	3,51	3,79	4,02	4,25	3,93	/
	35	10,214	8,416	7,680	6,943	4,208	/	4,43	4,77	5,10	5,44	5,12	/
	30	10,145	8,707	7,869	7,032	4,078	/	4,93	5,28	5,61	5,95	5,53	/
	25	9,263	7,836	7,092	6,348	3,705	/	5,52	5,87	6,25	6,63	6,18	/
	20	8,380	6,986	6,368	5,750	3,469	/	6,22	6,69	7,13	7,58	7,09	/
W10	43	5,643	4,436	4,021	3,607	2,122	/	2,58	2,67	2,83	2,99	2,76	/
	40	7,421	6,273	5,669	5,065	2,936	/	3,14	3,38	3,58	3,77	3,48	/
	35	8,769	7,199	6,498	5,797	3,341	/	3,80	4,09	4,35	4,60	4,28	/
	30	8,570	7,141	6,089	5,036	3,984	2,931	4,25	4,54	4,60	4,65	4,71	4,76
	25	7,817	6,417	5,477	4,538	3,598	2,658	4,81	5,17	5,24	5,30	5,37	5,43
	20	7,063	5,711	4,908	4,106	3,303	2,500	5,46	5,86	5,93	5,99	6,06	6,12
W7	43	5,443	4,351	3,709	3,068	2,426	1,784	2,39	2,49	2,51	2,52	2,54	2,55
	40	7,113	5,892	5,308	4,724	2,697	1,877	2,86	3,08	3,25	3,41	3,12	2,89
	35	8,195	7,450	6,298	5,196	4,093	2,991	3,21	3,35	3,51	3,64	3,76	3,89
	30	8,029	6,557	5,634	4,711	3,788	2,865	4,03	4,31	4,35	4,38	4,42	4,45
	25	7,245	5,830	5,015	4,200	3,384	2,569	4,56	4,87	4,92	4,96	5,01	5,05
	20	6,462	5,121	4,623	4,125	2,379	/	5,18	5,52	5,85	6,19	5,73	/
W5	43	5,092	4,181	3,494	2,806	2,119	1,431	2,23	2,32	2,33	2,35	2,36	2,37
	40	6,609	5,395	4,851	4,308	2,437	/	2,62	2,81	2,95	3,09	2,80	/
	35	7,395	5,746	5,173	4,600	2,618	/	3,22	3,45	3,65	3,84	3,54	/
	30	7,266	5,844	5,292	4,740	2,775	/	3,85	4,10	4,33	4,56	4,19	/
	25	6,474	5,128	4,651	4,173	2,460	/	4,36	4,61	4,87	5,14	4,73	/
	20	5,683	4,430	4,049	3,668	2,239	/	4,96	5,21	5,53	5,85	5,42	/

Pompy ciepła do grzania / chłodzenia ze zintegrowanym zasobnikiem c.w.u. [poj. 100 l]

OMNIA SW-T 3.2 10 – MOC GRZEWCZA [WYDAJNOŚĆ 100%]

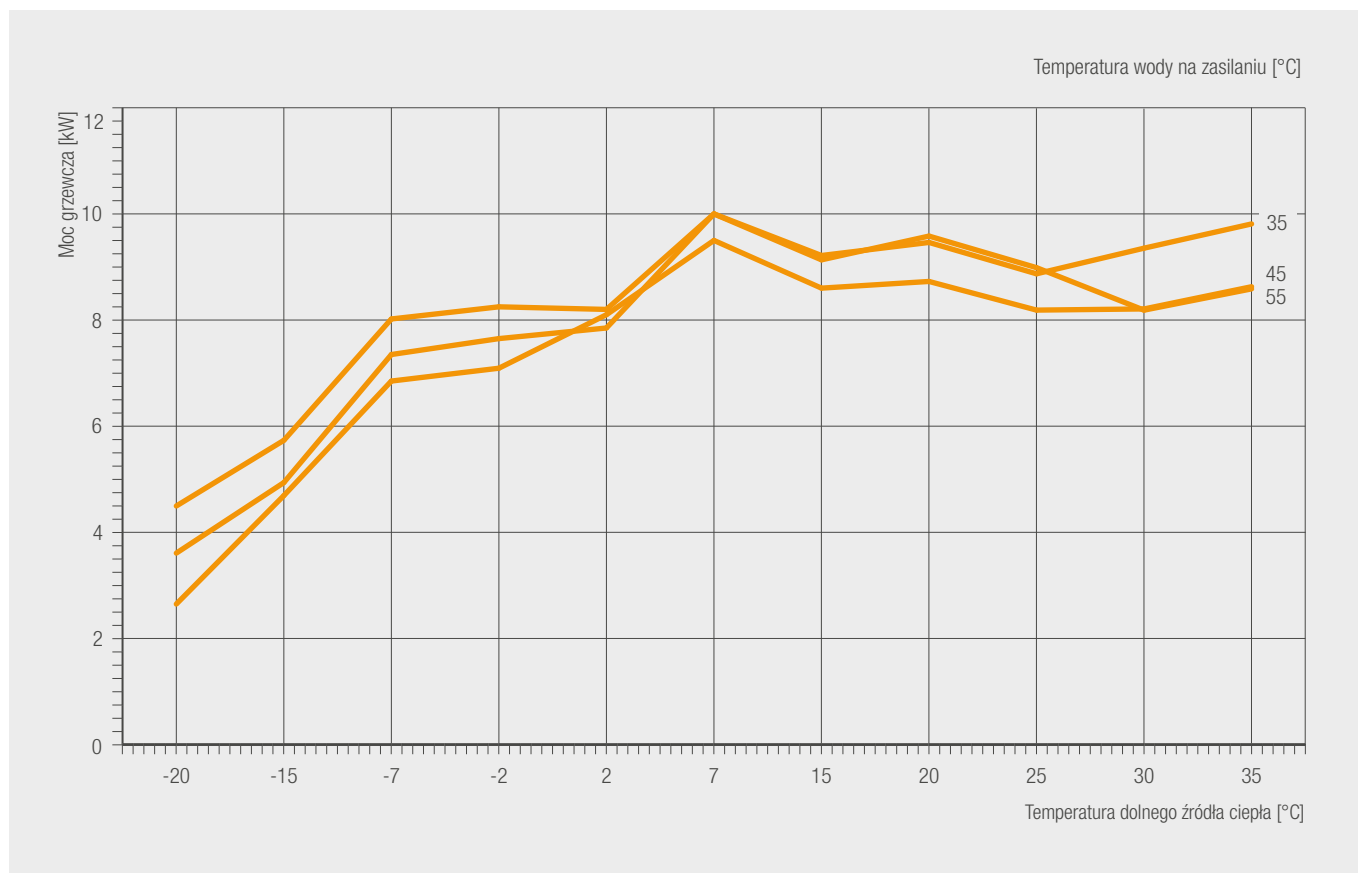

OMNIA SW-T 3.2 10 – COP [WYDAJNOŚĆ 100%]

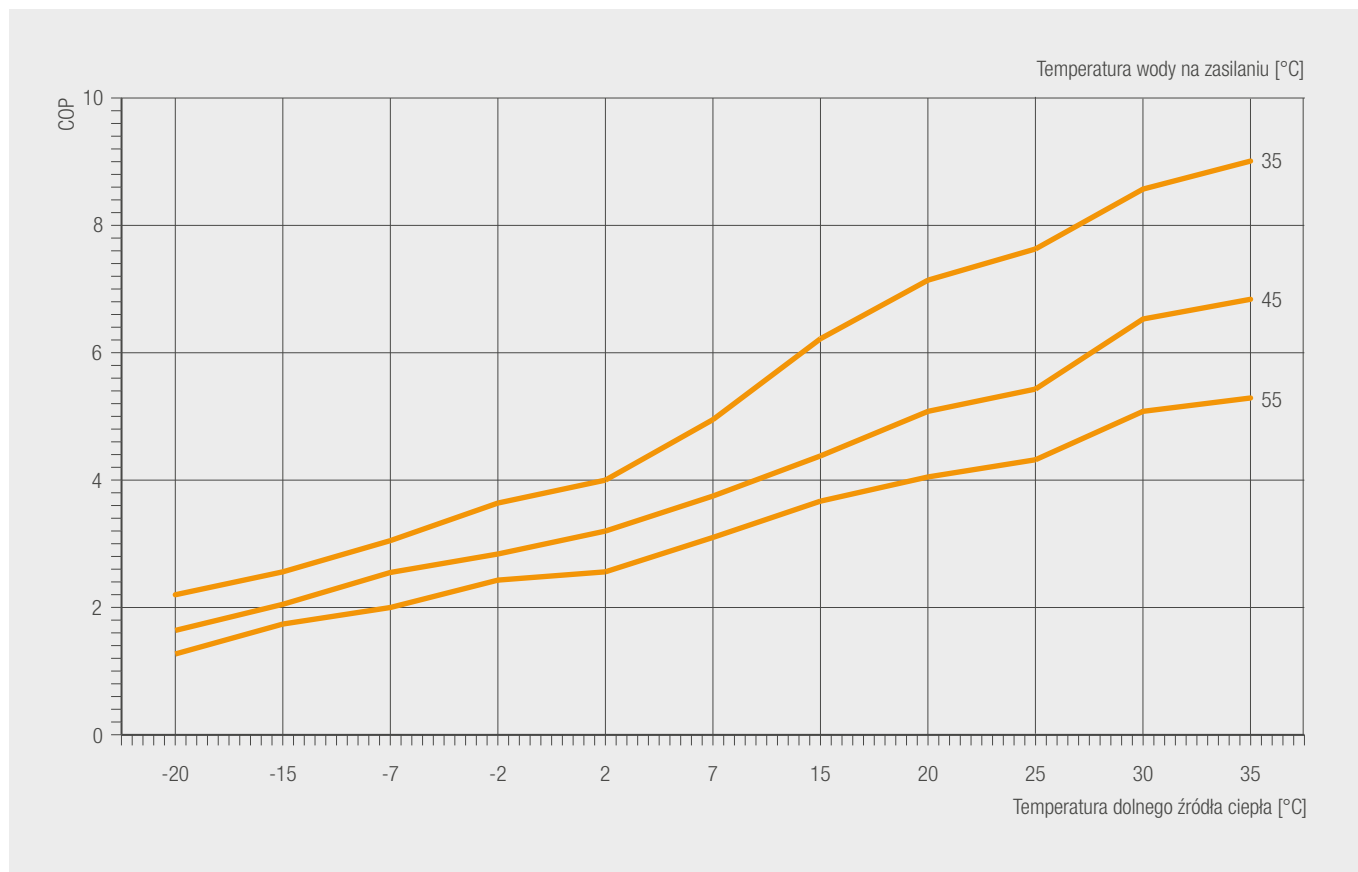

Pompy ciepła do grzania / chłodzenia ze zintegrowanym zasobnikiem c.w.u. [poj. 100 l]

OMNIA SW-T 3.2 10 WYDAJNOŚĆ [GRZANIE] – DANE ROZSZERZONE

GÓRNE ŹRÓDŁO [°C]	DOLNE ŹRÓDŁO [°C]	WYDAJNOŚĆ (KW)						COP					
		130%	100%	90%	70%	50%	30%	130%	100%	90%	70%	50%	30%
W30	-20	5,354	4,873	4,572	4,270	2,891	/	2,39	2,46	2,59	2,73	2,50	/
	-15	6,782	6,104	5,635	5,166	3,289	/	2,90	3,01	3,18	3,35	3,08	/
	-7	8,483	8,182	6,624	5,067	3,509	1,951	3,41	3,51	3,54	3,58	3,61	3,64
	-2	9,109	8,230	6,797	5,365	3,932	2,499	3,82	3,93	3,97	4,00	4,04	4,07
	2	9,568	8,677	7,268	5,858	4,449	3,039	4,34	4,52	4,56	4,61	4,65	4,69
	7	10,275	9,983	8,453	6,923	5,393	3,863	5,21	5,40	5,47	5,55	5,62	5,69
	15	10,622	9,405	8,098	6,790	5,483	4,175	6,49	6,96	7,06	7,16	7,25	7,35
	20	10,756	9,577	8,871	8,166	5,270	/	7,96	8,60	9,17	9,74	9,10	/
	25	9,896	8,984	7,411	5,838	/	/	8,44	9,18	9,45	9,72	/	/
W35	-20	4,985	4,496	3,694	2,891	/	/	2,13	2,20	2,22	2,24	/	/
	-15	6,427	5,733	5,284	4,836	3,059	/	2,46	2,56	2,70	2,85	2,62	/
	-7	8,314	0,008	2,054	/	/	/	3,11	3,05	3,37	/	/	/
	-2	9,131	8,249	6,831	5,412	3,994	2,575	3,54	3,64	3,68	3,71	3,75	3,78
	2	9,719	8,200	6,907	5,614	4,320	3,027	3,97	4,00	4,09	4,17	4,26	4,34
	7	10,322	10,000	8,452	6,905	5,357	3,809	4,93	4,95	5,06	5,17	5,28	5,39
	15	10,232	9,134	7,851	6,568	5,284	4,001	5,90	6,22	6,31	6,40	6,49	6,58
	20	10,673	9,582	8,982	8,381	5,657	/	6,72	7,14	7,61	8,09	7,56	/
	25	9,819	8,987	7,587	6,186	/	/	7,12	7,63	7,85	8,07	/	/
W40	-20	4,548	4,166	3,538	2,910	/	/	1,79	1,82	1,84	1,85	/	/
	-15	5,859	5,308	4,295	3,281	/	/	2,28	2,34	2,37	2,40	/	/
	-7	7,956	7,430	6,725	6,021	3,517	/	2,83	2,93	3,12	3,31	3,08	/
	-2	8,857	7,896	6,173	6,449	3,830	/	3,02	3,08	3,27	3,47	3,22	/
	2	9,578	8,791	7,992	7,193	4,287	/	3,35	3,46	3,68	3,89	3,62	/
	7	10,448	10,145	9,216	8,286	4,921	/	4,18	4,29	4,57	4,85	4,53	/
	15	10,134	9,157	8,387	7,617	4,692	/	4,80	5,12	5,45	5,79	5,40	/
	20	10,679	9,703	8,216	6,728	/	/	5,66	6,08	6,26	6,44	/	/
	25	9,825	9,099	8,136	7,172	/	/	6,00	6,49	6,68	6,87	/	/
W45	-20	3,892	3,608	3,011	2,413	/	/	1,63	1,64	1,65	1,66	/	/
	-15	5,566	4,937	4,250	3,562	/	/	2,02	2,05	2,07	2,08	/	/
	-7	7,683	7,350	6,734	6,117	3,772	/	2,52	2,55	2,71	2,87	2,67	/
	-2	8,535	7,650	7,011	6,372	3,936	/	2,76	2,84	3,00	3,17	2,92	/
	2	9,244	7,850	7,247	6,644	4,230	/	3,01	3,20	3,38	3,56	3,28	/
	7	10,279	10,000	9,277	8,553	5,551	/	3,77	3,75	4,03	4,31	4,09	/
	15	10,070	9,216	7,398	5,579	/	/	4,22	4,38	4,49	4,59	/	/
	20	10,283	9,462	7,919	6,375	/	/	4,86	5,08	5,21	5,34	/	/
	25	9,460	8,871	7,841	6,811	/	/	5,15	5,43	5,57	5,70	/	/
W50	-20	2,753	2,648	2,329	2,010	/	/	1,26	1,27	1,28	1,28	/	/
	-15	5,197	4,692	4,113	3,534	/	/	1,71	1,74	1,75	1,76	/	/
	-7	7,048	6,850	6,405	5,961	3,988	/	1,97	2,00	2,12	2,24	2,07	/
	-2	7,853	7,092	5,707	4,322	/	/	2,37	2,43	2,46	2,49	/	/
	2	8,515	8,100	7,576	7,052	4,722	/	2,52	2,56	2,73	2,90	2,71	/
	7	9,721	9,500	7,837	6,173	/	/	3,04	3,10	3,18	3,25	/	/
	15	9,764	8,601	7,816	7,030	/	/	3,54	3,67	3,78	3,85	/	/
	20	9,851	8,727	7,664	6,600	/	/	3,88	4,05	4,15	4,25	/	/
	25	9,063	8,187	7,347	6,507	/	/	4,11	4,32	4,43	4,54	/	/
W55	-20	2,753	2,648	2,329	2,010	/	/	1,26	1,27	1,28	1,28	/	/
	-15	5,197	4,692	4,113	3,534	/	/	1,71	1,74	1,75	1,76	/	/
	-7	7,048	6,850	6,405	5,961	3,988	/	1,97	2,00	2,12	2,24	2,07	/
	-2	7,853	7,092	5,707	4,322	/	/	2,37	2,43	2,46	2,49	/	/
	2	8,515	8,100	7,576	7,052	4,722	/	2,52	2,56	2,73	2,90	2,71	/
	7	9,721	9,500	7,837	6,173	/	/	3,04	3,10	3,18	3,25	/	/
	15	9,764	8,601	7,816	7,030	/	/	3,54	3,67	3,78	3,85	/	/
	20	9,851	8,727	7,664	6,600	/	/	3,88	4,05	4,15	4,25	/	/
	25	9,063	8,187	7,347	6,507	/	/	4,11	4,32	4,43	4,54	/	/
W60	-20	2,753	2,648	2,329	2,010	/	/	1,26	1,27	1,28	1,28	/	/
	-15	5,197	4,692	4,113	3,534	/	/	1,71	1,74	1,75	1,76	/	/
	-7	7,048	6,850	6,405	5,961	3,988	/	1,97	2,00	2,12	2,24	2,07	/
	-2	7,853	7,092	5,707	4,322	/	/	2,37	2,43	2,46	2,49	/	/
	2	8,515	8,100	7,576	7,052	4,722	/	2,52	2,56	2,73	2,90	2,71	/
	7	9,721	9,500	7,837	6,173	/	/	3,04	3,10	3,18	3,25	/	/
	15	9,764	8,601	7,816	7,030	/	/	3,54	3,67	3,78	3,85	/	/
	20	9,851	8,727	7,664	6,600	/	/	3,88	4,05	4,15	4,25	/	/
	25	9,063	8,187	7,347	6,507	/	/	4,11	4,32	4,43	4,54	/	/

Pompy ciepła do grzania / chłodzenia ze zintegrowanym zasobnikiem c.w.u. [poj. 100 l]

OMNIA SW-T 3.2 10 – MOC CHŁODNICZA [WYDAJNOŚĆ 100%]

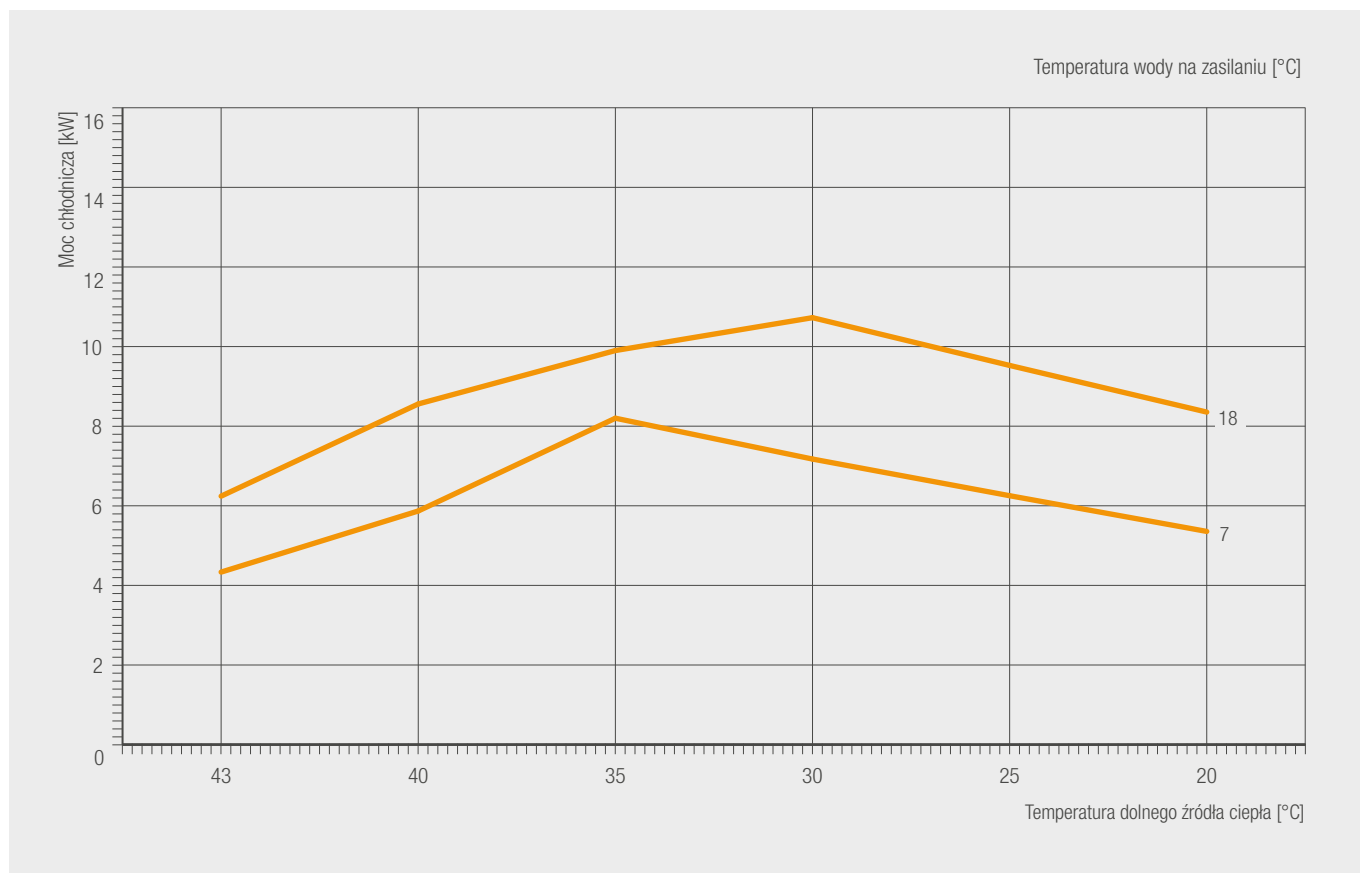

OMNIA SW-T 3.2 10 – EER [WYDAJNOŚĆ 100%]

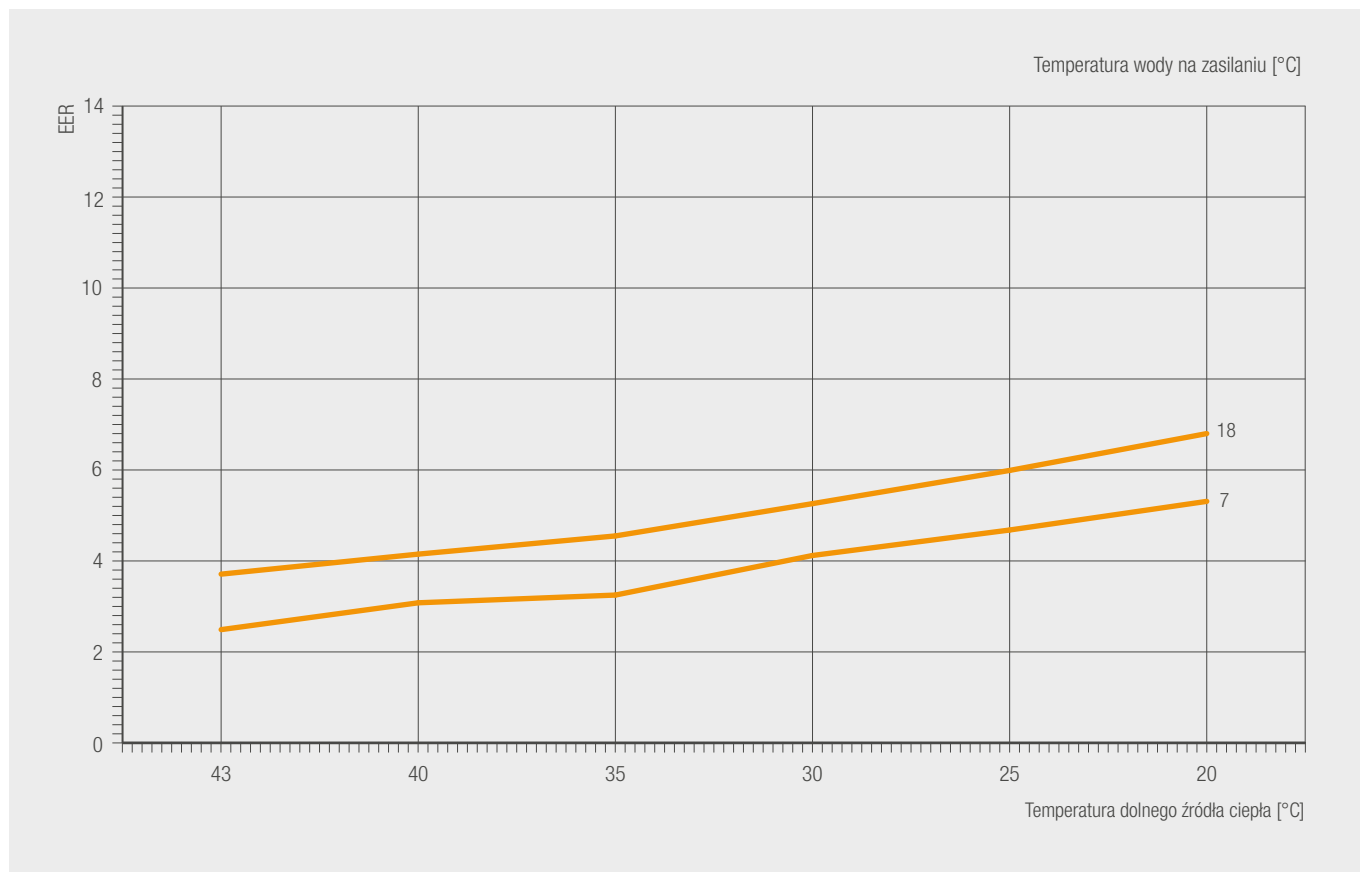

Pompy ciepła do grzania / chłodzenia ze zintegrowanym zasobnikiem c.w.u. [poj. 100 l]

OMNIA SW-T 3.2 10 WYDAJNOŚĆ [CHŁODZENIE] – DANE ROZSZERZONE

GÓRNE ŹRÓDŁO [°C]	DOLNE ŹRÓDŁO [°C]	WYDAJNOŚĆ (KW)						EER					
		130%	100%	90%	70%	50%	30%	130%	100%	90%	70%	50%	30%
W18	43	7,561	6,242	5,716	5,191	3,196	/	3,48	3,71	3,93	4,15	3,84	/
	40	9,711	8,558	7,836	7,114	4,376	/	3,81	4,15	4,40	4,65	4,30	/
	35	12,055	9,900	9,195	8,391	5,256	/	4,49	4,55	5,15	5,51	5,21	/
	30	12,335	10,726	9,773	8,819	5,309	/	4,91	5,26	5,60	5,93	5,53	/
	25	11,110	9,526	8,692	7,858	4,762	/	5,55	5,99	6,37	6,75	6,28	/
	20	9,884	8,354	7,678	7,002	4,377	/	6,31	6,80	7,24	7,69	7,18	/
W15	43	6,732	5,359	4,924	4,488	2,801	/	3,16	3,32	3,52	3,73	3,46	/
	40	8,883	7,730	7,033	6,336	3,790	/	3,51	3,79	4,02	4,25	3,93	/
	35	11,033	9,091	8,296	7,500	4,546	/	4,21	4,53	4,85	5,16	4,86	/
	30	11,076	9,507	8,593	7,678	4,453	/	4,62	4,95	5,26	5,58	5,19	/
	25	9,872	8,352	7,559	6,766	3,949	/	5,24	5,58	5,94	6,30	5,88	/
	20	8,668	7,226	6,587	5,948	3,589	/	5,97	6,42	6,85	7,28	6,81	/
W10	43	5,643	4,436	4,021	3,607	2,122	/	2,58	2,67	2,83	2,99	2,76	/
	40	7,421	6,273	5,669	5,065	2,936	/	3,14	3,38	3,58	3,77	3,48	/
	35	9,482	7,785	7,027	6,269	3,613	/	3,72	4,01	4,26	4,51	4,19	/
	30	9,335	7,779	6,633	5,486	4,340	3,193	4,05	4,32	4,37	4,43	4,48	4,53
	25	8,264	6,785	5,791	4,798	3,804	2,810	4,56	4,91	4,97	5,03	5,09	5,15
	20	7,193	5,816	4,999	4,181	3,364	2,546	5,17	5,55	5,61	5,67	5,73	5,79
W7	43	5,389	4,334	3,697	3,059	2,422	1,784	2,39	2,49	2,51	2,52	2,54	2,55
	40	7,043	5,869	5,290	4,711	2,697	2,388	2,86	3,08	3,25	3,41	3,12	2,98
	35	8,529	8,200	6,965	5,729	4,494	3,258	3,21	3,25	3,42	3,53	3,65	3,76
	30	8,633	7,174	6,168	5,162	4,155	3,149	3,86	4,12	4,16	4,19	4,23	4,26
	25	7,728	6,253	5,383	4,512	3,642	2,771	4,37	4,68	4,72	4,77	4,81	4,85
	20	6,722	5,356	4,840	4,323	2,504	/	4,98	5,31	5,63	5,96	5,52	/
W5	43	5,092	4,181	3,494	2,806	2,119	1,431	2,23	2,32	2,33	2,35	2,36	2,37
	40	6,609	5,395	4,851	4,308	2,437	/	2,62	2,81	2,95	3,09	2,80	/
	35	8,126	6,314	5,685	5,055	2,877	/	3,12	3,28	3,47	3,66	3,37	/
	30	8,062	6,484	5,872	5,260	3,080	/	3,71	3,95	4,17	4,39	4,03	/
	25	7,130	5,647	5,121	4,596	2,709	/	4,24	4,49	4,74	5,00	4,60	/
	20	6,198	4,832	4,416	4,001	2,442	/	4,86	5,11	5,42	5,73	5,31	/

Pompy ciepła do grzania / chłodzenia ze zintegrowanym zasobnikiem c.w.u. [poj. 100 l]

SCHEMATY HYDRAULICZNE

UKŁAD BEZ DODATKOWEGO ZBIORNIKA BUFOROWEGO

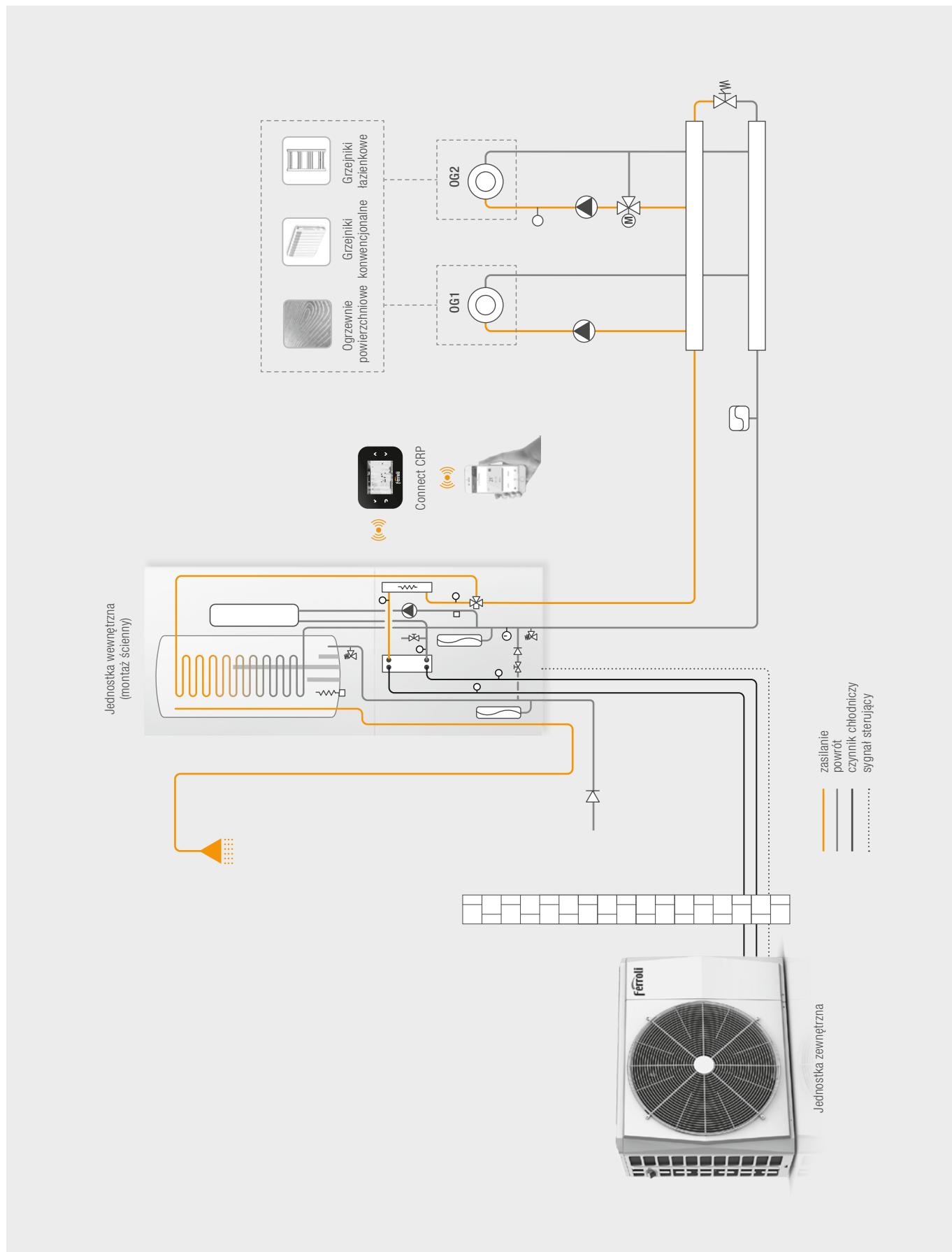

UKŁAD Z DODATKOWYM BUFOREM GRZEWCZYM I BY-PASEM

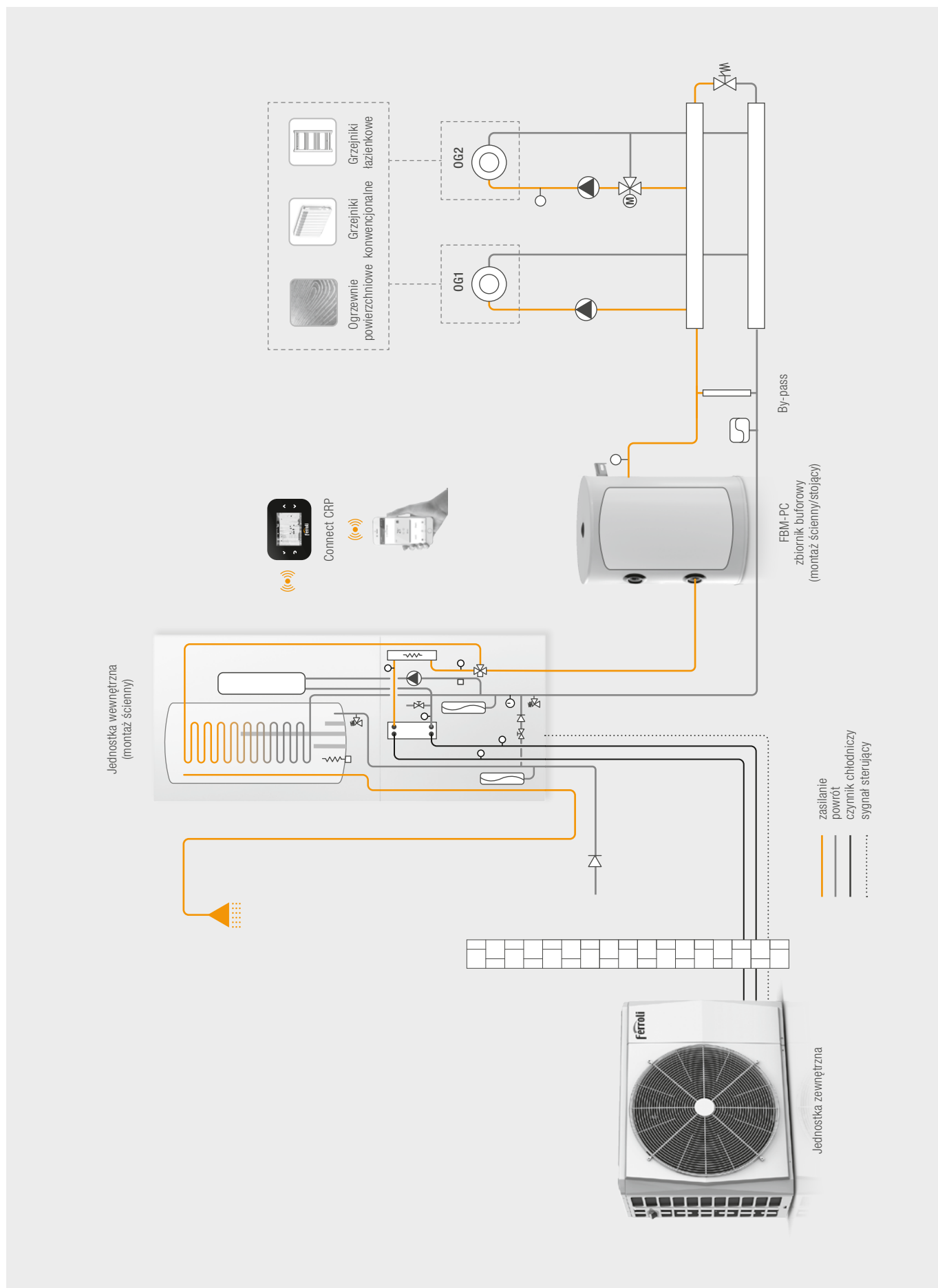

Pompy ciepła do grzania / chłodzenia ze zintegrowanym zasobnikiem c.w.u. [poj. 100 l]

UKŁAD Z DODATKOWYM BUFOREM GRZEWCZYM W FUNKCJI SPRZĘGŁA

